

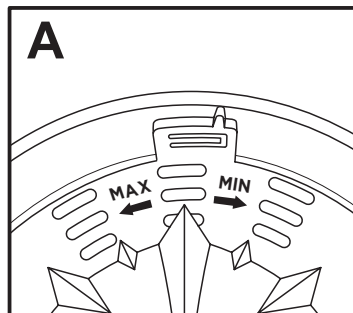

# Russell Hobbs

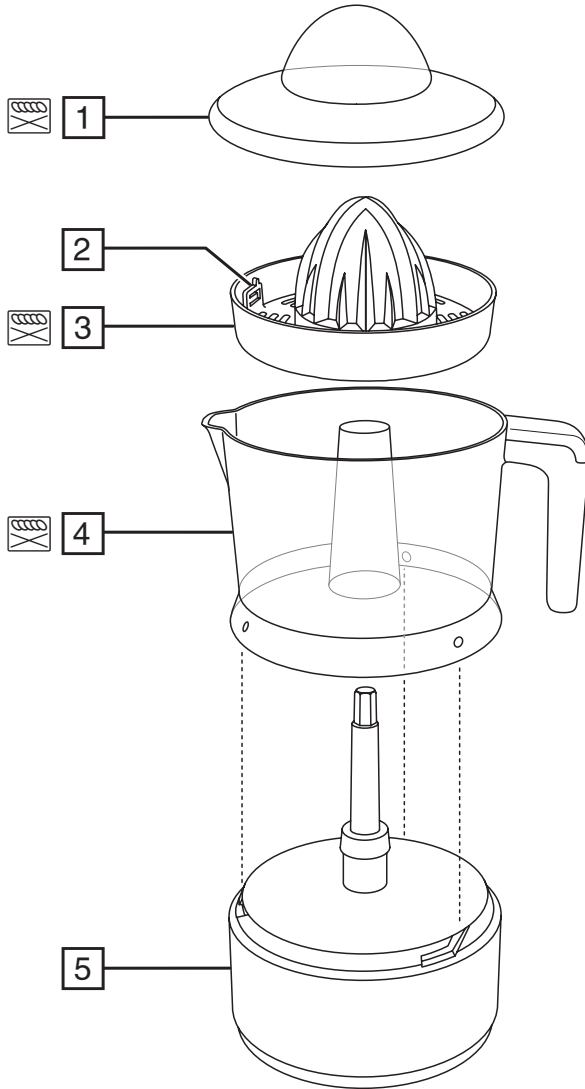

instructions	3	pokyny (Čeština)	27
Bedienungsanleitung	5	pokyny (Slovenčina)	29
mode d'emploi	7	instrukcja	31
instructies	9	upute	33
istruzioni per l'uso	11	navodila	35
instrucciones	13	οδηγίες	37
instruções	15	utasítások	39
brugsanvisning	17	talimatlar	41
bruksanvisning (Svenska)	19	instrucțiuni	43
bruksanvisning (Norsk)	21	инструкции (Български)	45
käyttöohjeet	23	تعليمات للاستخدام	47
инструкции (Русский)	25		



Read the instructions, keep them safe, pass them on if you pass the appliance on. Remove all packaging before use.

## IMPORTANT SAFEGUARDS

Follow basic safety precautions, including:

This appliance can be used by children aged from 8 years and above and persons with reduced physical, sensory or mental capabilities or lack of experience and knowledge if they have been supervised/instructed and understand the hazards involved. Children shall not play with the appliance. Cleaning and user maintenance shall not be done by children unless they are older than 8 and supervised. Keep the appliance and cable out of reach of children under 8 years.

Misuse of the appliance may cause injury.

Unplug the appliance before assembly, disassembly, or cleaning.

Don't leave the appliance unattended while plugged in.

If the cable is damaged, it must be replaced by the manufacturer, its service agent, or someone similarly qualified, to avoid hazard.

- Don't immerse the motor unit in liquid.
- Sit the motor unit on a stable, level surface.
- Keep the citrus press and the cable away from hotplates, hobs or burners.
- Store the citrus press away from direct sunlight, and, if possible, from fluorescent light.
- Don't run the motor for more than 2 minutes, or it may overheat. After 2 minutes, switch off for at least 2 minutes, to let the motor cool.
- Don't use the citrus press for any purpose other than those described in these instructions.
- Don't use the citrus press if it's damaged or malfunctions.
- If the cable is damaged, return the citrus press, in order to avoid hazard.

## HOUSEHOLD USE ONLY

### DIAGRAMS

- |                          |   |
|--------------------------|---|
| 1. Cover                 | 4. Juice collector  |
| 2. Pulp control          | 5. Motor unit   |
| 3. Reamer/pulp collector |  dishwasher safe - top rack only |

### DISMANTLING

1. Unplug the citrus press.
2. Lift the reamer/pulp collector off the juice collector.
3. Lift the juice collector off the motor unit.

### ASSEMBLING

1. Unplug the citrus press.
2. Sit the motor unit on a stable, level surface.
3. Fit the juice collector on top of the motor unit. Turn it clockwise until it locks.
4. Lower the reamer/pulp collector on top of the juice collector.

### PREPERATION

1. Use good quality, fresh, ripe, citrus fruit.
2. Wipe the fruit.
3. Turn the fruit on its side and cut in half with a sharp knife, to cut through the centres of the segments.

### PRESSING

1. Plug the citrus press into the power socket.
2. Adjust the pulp control as desired. Setting it towards MAX will allow more of the pulp to mix with the juice (Fig. A).
3. Using one half-fruit at a time, place the cut (flesh) side on top of the reamer and press it down.
4. The reamer will turn, pressing the juice out of the half-fruit.
5. Move the fruit around, to ensure that the reamer reaches all of the flesh.

6. When you stop pressing, the motor will stop.
7. Do the same with the rest of your fruit.
8. Don't use the citrus press continuously for more than 2 minutes. After 2 minutes use, let it rest for 2 minutes before carrying on.
9. When you've finished, disassemble, clean, and store it away.
10. The cable can be stored wrapped around the motor unit.

### **CARE AND MAINTENANCE**

1. Unplug the citrus press.
2. Wipe outer surfaces with a damp cloth. If necessary, use a little washing-up liquid.
3. Wash the removable parts in warm soapy water, rinse well, and dry.



You may wash these parts in the top rack of a dishwasher.

- The extreme environment inside the dishwasher can affect the surface finishes.
- Don't put the motor unit in water or any other liquid.
- Don't use harsh or abrasive cleaning agents or solvents.



### **ENVIRONMENTAL PROTECTION**

To avoid environmental and health problems due to hazardous substances in electrical and electronic goods, appliances marked with this symbol mustn't be disposed of with unsorted municipal waste, but recovered, reused, or recycled.

Lesen Sie die Anleitung, bewahren Sie sie auf und falls Sie das Gerät an Dritte abgeben, geben Sie auch die Anleitung mit. Entfernen Sie die Verpackung vollständig, bevor Sie das Gerät einschalten.

## WICHTIGE SICHERHEITSHINWEISE

Beachten Sie bitte folgende grundlegende Vorsichtsmaßnahmen:

Dieses Gerät ist für die Nutzung von Kindern ab 8 Jahren und älter sowie von Personen mit eingeschränkten physischen, sensorischen oder geistigen Fähigkeiten oder Mangel an Erfahrung und Wissen geeignet, wenn ihnen die Handhabung erklärt wurde/ sie dabei beaufsichtigt werden und ihnen die damit verbundenen Gefahren bewusst sind. Kinder dürfen nicht mit dem Gerät spielen. Reinigung und Benutzerwartung dürfen nicht von Kindern durchgeführt werden, es sei denn sie sind älter als 8 Jahre und werden dabei beaufsichtigt. Bewahren Sie das Gerät und das Kabel außer Reichweite von Kindern unter 8 Jahren auf.

Bei nicht ordnungsgemäßigem Gebrauch kann es zu Verletzungen kommen.

Ziehen Sie vor dem Auf- oder Abbau oder der Reinigung des Geräts den Netzstecker vom Strom.

Das Gerät nicht unbeaufsichtigt stehen lassen, wenn sich der Stecker in der Steckdose befindet.

Weist das Kabel Beschädigungen auf, muss es vom Hersteller, einer Wartungsvertretung des Herstellers oder einer qualifizierten Fachkraft ersetzt werden, um eine mögliche Gefährdung auszuschließen.

- Tauchen Sie die Motoreinheit nicht in Flüssigkeit.
- Vor dem Auseinandernehmen oder Reinigen des Geräts den Stecker aus der Steckdose ziehen.
- Den Motorblock auf eine feste, ebene Fläche stellen.
- Das Gerät und das Kabel von Heizplatten, Kochfeldern oder Brennern fernhalten.
- Das Gerät so aufbewahren, dass es vor direktem Sonnenlicht und möglichst vor Neonlicht geschützt ist.
- Den Motor nicht länger als 2 Minuten lang laufen lassen — er könnte sich sonst heißlaufen. Nach 2 Minuten den Motor mindestens drei Minuten lang ausschalten, damit der Motor sich abkühlen kann.
- Das Gerät immer nur für den in der Anleitung beschriebenen Zweck verwenden.
- Benutzen Sie das Gerät keinesfalls, wenn es beschädigt ist oder Fehlfunktionen zeigt.

## NUR FÜR DEN GEBRAUCH IM HAUSHALT GEEIGNET

### ZEICHNUNGEN

- |                                    |  |
|------------------------------------|--|
| 1. Deckel                          | 5. Spindel   |
| 2. Fruchtfleischregler             | 6. Motor   |
| 3. Pressekegel/Fruchtfleisch- Sieb |  Spülmaschine – oberes Fach |
| 4. Saftauffang                     |  |

### DAS GERÄT AUSEINANDERNEHMEN

1. Trennen Sie die Zitruspresse vom Stromnetz.
2. Nehmen Sie den Pressekegel/Fruchtfleisch- Sieb vom Saft-Auffangbehälter ab.
3. Nehmen Sie den Saft-Auffangbehälter vom Motor.

### DAS GERÄT ZUSAMMENSETZEN

1. Trennen Sie die Zitruspresse vom Stromnetz.
2. Stellen Sie den Motor auf eine stabile, ebene Fläche.
3. Befestigen Sie den Saftauffang auf der Motoreinheit. Drehen Sie im Uhrzeigersinn, bis es einrastet.
4. Setzen Sie den Pressekegel/Fruchtfleisch- Sieb auf den Saft-Auffangbehälter.

### VORBEREITUNG

1. Verwenden Sie frische, reife Zitrusfrüchte von hoher Qualität.
2. Wischen Sie die Frucht ab.
3. Damit Sie die Fruchtfächer mittig durchschneiden, legen Sie die Frucht auf die Seite und schneiden Sie sie mit einem scharfen Messer in der Mitte durch.

## AUSPRESSEN

1. Schließen Sie die Zitruspresse an das Stromnetz an.
2. Stellen Sie den Fruchtfleischregler wie gewünscht ein. Je weiter Sie ihn in Richtung MAX stellen, desto mehr Fruchtfleisch enthält der Saft (Abb. A).
3. Nehmen Sie jeweils eine Fruchthälfte, halten Sie sie mit der aufgeschnittenen Seite (Fruchtfleisch) auf den Presskegel und drücken Sie sie nach unten.
4. Der Presskegel dreht sich, wobei der Saft aus der Fruchthälfte herausgepresst wird.
5. Bewegen Sie die Frucht hin und her, damit der Presskegel das gesamte Fruchtfleisch erreicht.
6. Sobald Sie aufhören zu drücken, hält der Motor an.
7. Wiederholen Sie diese Schritte mit der restlichen Frucht.
8. Verwenden Sie die Zitruspresse nicht länger als 2 Minuten ununterbrochen. Lassen Sie sie nach 2-minütigem Betrieb 2 Minuten lang ausgeschaltet, bevor Sie den Betrieb wieder aufnehmen.
9. Denken Sie daran, die Tülle wieder nach unten zu drücken, um sie zu öffnen, sobald Sie das Glas erneut darunter gestellt haben und den Entsaftungsvorgang fortsetzen.
10. Wenn Sie fertig sind, nehmen Sie das Gerät auseinander, reinigen und verstauen Sie es.
11. Bewahren Sie das Kabel um die Motoreinheit gewickelt auf.

## PFLEGE UND WARTUNG

1. Trennen Sie die Zitruspresse vom Stromnetz.
2. Wischen Sie das äußere Gehäuse mit einem feuchten Tuch ab. Verwenden Sie gegebenenfalls ein wenig Spülmittel.
3. Reinigen Sie die abnehmbaren Teile mit warmem Seifenwasser, spülen Sie die Teile vollständig ab und lassen Sie sie trocknen.



Sie können diese Teile im oberen Fach des Geschirrspülers reinigen.

- Durch das Reinigen im Geschirrspüler können die Oberflächen abgenutzt werden.
- Stellen Sie die Motoreinheit nicht in Wasser oder andere Flüssigkeiten.
- Verwenden Sie keine scharfen Reinigungs-, Scheuer- oder Lösungsmittel.



## UMWELTSCHUTZ

Auf Grund der in elektrischen und elektronischen Geräten verwendeten umwelt- und gesundheitsschädigenden Stoffe dürfen Geräte, die mit diesem Symbol gekennzeichnet sind, nicht über den normalen Hausmüll entsorgt werden, sondern müssen wiederaufbereitet, wiederverwertet oder recycelt werden.

Lisez les instructions, conservez-les et transférez-les si vous transférez l'appareil. Retirez tous les emballages avant utilisation.

## PRÉCAUTIONS IMPORTANTES

Suivez les précautions essentielles de sécurité, à savoir:

Cet appareil peut être utilisé par des enfants âgés de 8 ans et plus et par des personnes aux aptitudes physiques, sensorielles ou mentales réduites ou ne possédant pas l'expérience et les connaissances suffisantes, pour autant que ces personnes soient supervisées/aient reçu des instructions et soient conscientes des risques encourus. Les enfants ne peuvent pas jouer avec l'appareil. Le nettoyage et l'entretien par l'utilisateur ne doivent pas être effectués par des enfants, à moins qu'ils ne soient âgés de plus de 8 ans et qu'ils soient supervisés. Tenez l'appareil et le câble hors de portée des enfants de moins de 8 ans.

Une utilisation inappropriée de l'appareil peut causer des blessures.

Débranchez l'appareil avant le montage, le démontage ou le nettoyage.

Ne laissez pas l'appareil sans surveillance lorsqu'il est branché.

Si le câble est abîmé, vous devez le faire remplacer par le fabricant, un de ses techniciens agréés ou une personne également qualifiée, pour éviter tout danger.

- Veillez à ne pas plonger le bloc moteur dans du liquide.
- Débrancher l'appareil avant d'ajouter ou d'enlever des pièces ou avant le nettoyage.
- Placez l'appareil sur une surface horizontale stable.
- Gardez l'appareil et le cordon à l'écart des plaques chauffantes, plans de cuisson et becs de gaz.
- Ne pas ranger l'appareil à un endroit où il est directement exposé aux rayons de soleil ou à une lampe fluorescente.
- Ne pas faire fonctionner l'appareil en continu au-delà de 2 minutes afin d'éviter une surchauffe. Si nécessaire, laissez reposer l'appareil pendant au moins 2 minutes pour laisser refroidir le moteur.
- Ne pas utiliser l'appareil dans un but quelconque autre que celui décrit dans ces instructions.
- N'utilisez pas l'appareil s'il est endommagé ou s'il ne fonctionne pas correctement.

## USAGE MÉNAGER UNIQUEMENT

### SCHÉMAS

- |   |  |
|---|--|
| 1. Couvercle                              | 4. Collecteur de jus   |
| 2. Commande réglage de la pulpe           | 5. Base avec moteur  |
| 3. Cône d'extraction /collecteur de pulpe |  lave-vaisselle – grille supérieure |

### DÉMONTAGE

1. Débranchez le presse-agrumes.
2. Soulevez le cône d'extraction /collecteur de pulpe et extrayez-le du collecteur de jus.
3. Soulevez le collecteur de jus et séparez-le du bloc moteur.

### MONTAGE

1. Débranchez le presse-agrumes.
2. Déposez le bloc moteur sur une surface stable et plane.
3. Fixez le collecteur de jus sur la partie supérieure du bloc moteur. Faites pivoter dans le sens horaire jusqu'à ce qu'il se verrouille.
4. Placez le cône d'extraction /collecteur de pulpe sur le dessus du collecteur de jus.

### PRÉPARATION

1. Utilisez des agrumes de bonne qualité, frais et mûrs.
2. Essuyez le fruit.
3. Tournez le fruit sur son côté et coupez-le en deux avec un couteau bien aiguisé, pour couper à travers les centres des quartiers.

## PRESSAGE

1. Branchez le presse-agrumes dans la prise d'alimentation.
2. Ajustez la commande de réglage de la pulpe selon vos préférences. Si vous la réglez à proximité de la marque MAX, le mélange avec le jus contiendra davantage de pulpe (Figure A).
3. En utilisant la moitié d'un fruit à la fois, placez la face coupée du fruit (la chair) sur le dessus du cône d'extraction et appuyez vers le bas.
4. Le cône d'extraction va pivoter en exprimant le jus de la moitié du fruit.
5. Le moteur est un moteur simple et, par conséquent, le cône d'extraction ne tournera pas toujours dans le même sens.
6. Déplacez le fruit autour du cône d'extraction pour vous assurer que celui-ci est en contact avec toute la chair du fruit.
7. Lorsque vous arrêtez d'appuyer, le moteur s'arrête.
8. Procédez de la même façon avec le reste de vos fruits.
9. N'utilisez pas le presse-agrumes de manière continue pendant plus de 2 minutes. Après 2 minutes d'utilisation, laissez l'appareil reposer pendant 2 minutes avant de poursuivre.
10. Lorsque vous avez terminé, démontez l'appareil, nettoyez-le et rangez-le.
11. Le câble peut être rangé enroulé autour du bloc moteur.

## ENTRETIEN ET MAINTENANCE

1. Débranchez le presse-agrumes.
2. Essuyez les surfaces extérieures avec un chiffon humide. Si nécessaire, utilisez un peu de détergent.
3. Lavez les pièces amovibles dans de l'eau chaude savonneuse, rincez-les bien et séchez-les.



Vous pouvez laver ces pièces sur la grille supérieure du lave-vaisselle.

- Les conditions extrêmes à l'intérieur du lave-vaisselle peuvent affecter les finitions de surface.
- Veillez à ne pas plonger le bloc moteur dans de l'eau ou dans tout autre liquide.
- Veillez à ne pas utiliser des produits de nettoyage ou des solvants corrosifs ou abrasifs.



## PROTECTION ENVIRONNEMENTALE

Afin d'éviter des problèmes environnementaux ou de santé occasionnés par les substances dangereuses contenues dans les appareils électriques et électroniques, les appareils présentant ce symbole ne peuvent pas être éliminés avec les déchets ménagers, mais doivent faire l'objet d'une récupération sélective en vue de leur réutilisation ou recyclage.



Lees de instructies, bewaar ze goed en geef ze met het apparaat mee wanneer u deze aan een derde geeft. Verwijder alle verpakkingsmaterialen voor gebruik.

## **BELANGRIJKE VEILIGHEIDSMATREGELEN**

Volg de gebruikelijke veiligheidsmaatregelen, zoals:

Dit apparaat kan gebruikt worden door kinderen van 8 jaar en ouder en personen met verminderde lichamelijke, zintuiglijke en verstandelijke vaardigheden of die onvoldoende ervaring of kennis hebben, indien zij onder toezicht staan of goed geïnformeerd zijn en zij de risico's begrijpen. Kinderen mogen niet met het apparaat spelen. Schoonmaak en gebruikersonderhoud mag niet door kinderen uitgevoerd worden, tenzij ze ouder dan 8 zijn en onder toezicht staan. Houd het apparaat en het snoer buiten het bereik van kinderen van jonger dan 8 jaar.

Verkeerd gebruik van het apparaat kan leiden tot letsels.

Verwijder de stekker uit het stopcontact voordat u het apparaat monteert, demonteert of schoonmaakt.

Laat het apparaat niet onbeheerd achter, terwijl de stekker in het stopcontact zit. Indien het snoer beschadigd is, moet het door de fabrikant, een technicus of een ander deskundig persoon vervangen worden om eventuele risico's te vermijden.

- Dompel de motoreenheid niet onder in een vloeistof.
- Haal de stekker uit het stopcontact, voordat u het apparaat uit elkaar haalt of reinigt.
- Zet het motorblok op een stabiele, vlakke ondergrond.
- Houd het apparaat en het snoer verwijderd van warmhoud- en kookplaten, gaspitten e.d.
- Bewaar het apparaat uit de buurt van direct zonlicht en, zo mogelijk, uit de buurt van TL-verlichting.
- Om oververhitting te voorkomen, dient u de motor niet langer dan 2 minuten onafgebroken te laten draaien. Zet het apparaat na 2 minuten minstens 2 minuten uit om de motor te laten afkoelen.
- Gebruik het apparaat niet voor andere doeleinden dan degene die in deze aanwijzingen zijn omschreven.
- Gebruik het apparaat niet indien het beschadigd is of een defect vertoont.

## **UITSLUITEND VOOR HUISHOUELIJK GEBRUIK**

### **AFBEELDINGEN**

- |                       |  |
|-----------------------|--|
| 1. Deksel             | 4. Sapopvangbak  |
| 2. Pulpcontrole       | 5. Motorunit   |
| 3. Cone/pulpcontainer |  vaatwasmachine – bovenste korf |

### **ONTMANTELING**

1. Trek de stekker van de citruspers uit het stopcontact.
2. Haal de cone/pulpcontainer uit de sapopvangbak.
3. Til de sapopvangbak omhoog uit de motoreenheid.

### **IN ELKAAR ZETTEN**

1. Trek de stekker van de citruspers uit het stopcontact.
2. Plaats de motoreenheid op een stabiel en vlak oppervlak.
3. Plaats de sapopvangbak op de motoreenheid. Draai rechtsonder tot het vergrendeld is.
4. Laat de cone/pulpcontainer op de bovenkant van de sapopvangbak.

### **VOORBEREIDING**

1. Gebruik verse en rijpe citrusvruchten van goede kwaliteit.
2. Veeg het fruit schoon.
3. Leg het fruit op zijn kant neer en snijd het met een scherp mes overdwers doormidden.

## UITPERSEN

1. Steek de stekker van de citruspers in het stopcontact.
2. Stel de pulpcontrole in zoals gewenst. Hoe meer u deze naar MAX zet, hoe meer pulp vermengd wordt met het sap (Fig. A).
3. Gebruik een half stuk fruit per keer, plaats het met de gesneden kant (met het vruchtvlees) op de perskegel en duw het omlaag.
4. De perskegel gaat draaien en perst het sap uit het halve stuk fruit.
5. Dit apparaat heeft een eenvoudige motor waardoor de perskegel niet altijd in dezelfde richting draait.
6. Draai het fruit rond om ervoor te zorgen dat de perskegel al het vruchtvlees heeft geraakt.
7. Wanneer u niet meer op de perskegel drukt, stopt de motor.
8. Herhaal met het andere fruit.
9. Gebruik de citruspers niet meer dan 2 minuten achter elkaar. Als u het apparaat onafgebroken gedurende 2 minuten hebt gebruikt, wacht u 2 minuten alvorens het opnieuw te gebruiken.
10. Wanneer u klaar bent, haalt u het apparaat uit elkaar, reinigt u het en bergt u het op.
11. Het snoer kan worden opgeborgen door het rond de motoreenheid op te rollen.

## ZORG EN ONDERHOUD

1. Trek de stekker van de citruspers uit het stopcontact.
  2. Maak de buitenkant schoon met een vochtige doek. Gebruik indien nodig een kleine hoeveelheid reinigingsmiddel.
  3. Was de verwijderbare onderdelen in warm zeepwater, spoel deze goed en droog ze.
-  Deze onderdelen mogen in de bovenste korf van een vaatwasmachine worden gewassen.
  - De extreme omstandigheden in de vaatwasmachine kunnen de afwerking van het oppervlak aantasten.
  - Zet de motoreenheid niet in water of andere vloeistoffen.
  - Gebruik geen ruwe of schurende reinigings- of oplosmiddelen.

## MILIEUBESCHERMING

Om milieu- en gezondheidsproblemen als gevolg van gevaarlijke stoffen in elektrische en elektronische producten te vermijden, mogen apparaten met dit symbool niet worden weggegooid met niet-gesorteerd gemeentelijk afval, maar moeten ze worden teruggewonnen, opnieuw gebruikt of gerecycled.

Leggere le istruzioni e conservarle al sicuro. In caso di cessione dell'apparecchio ad altre persone, consegnare anche le istruzioni. Rimuovere tutto l'imballaggio prima dell'uso.

## **NORME DI SICUREZZA IMPORTANTI**

Osservare le precauzioni fondamentali di sicurezza, e in particolare quanto segue:

L'apparecchio può essere utilizzato da bambini di almeno 8 anni e da persone con ridotte capacità fisiche, sensoriali o mentali o senza esperienza e conoscenza a condizione che vengano controllate/istruite e capiscano i pericoli in cui si può incorrere. I bambini non devono giocare con l'apparecchio. La pulizia e la manutenzione da parte dell'utente non devono essere effettuate da bambini di età inferiore agli 8 anni e sotto il controllo di un adulto. Tenere l'apparecchio e il cavo fuori dalla portata dei bambini di età inferiore agli 8 anni.

L'uso errato dell'apparecchio può causare lesioni.

Scollegare l'apparecchio prima di montarlo, smontarlo o pulirlo.

Non lasciare l'apparecchio incustodito con la spina inserita.

Se il cavo è danneggiato, farlo cambiare dal fabbricante, da un rivenditore autorizzato o da personale similmente qualificato, per evitare pericoli.

- Non immergere l'unità motore in alcun liquido.
- Staccare la spina prima di smontare o pulire l'apparecchio.
- Porre il gruppo del motore su una superficie stabile e in pari.
- Conservare l'apparecchio e il cavo d'alimentazione lontano da piastre calde, piani di cottura o bruciatori.
- Riporre il frullatore lontano dalla luce diretta del sole e, se possibile, delle lampade fluorescenti.
- Non tenere in funzione il motore per più di 2 minuti, altrimenti si potrebbe surriscaldare. Dopo 2 minuti, spegnere il frullatore per almeno altri 2 minuti per lasciare raffreddare il motore.
- Usare l'apparecchio solo per lo scopo descritto in queste istruzioni.
- Non usare l'apparecchio se è danneggiato o funziona male.

## **SOLO PER USO DOMESTICO**

### **IMMAGINI**

- |                           |   |
|---------------------------|---|
| 1. Coperchio              | 4. Succo portafoglio  |
| 2. Controllo polpa        | 5. Motore   |
| 3. Cono/polpa portafoglio |  lavastoviglie - cestello superiore |

### **SMONTAGGIO**

1. Scollegare lo spremiagrumi.
2. Staccare il cono/polpa portafoglio dal raccogliore del succo.
3. Staccare il raccogliore del succo dal gruppo del motore.

### **MONTAGGIO**

1. Scollegare lo spremiagrumi.
2. Posizionare il gruppo del motore su una superficie stabile e a livello.
3. Posizionare il raccogli-succo sulla parte superiore dell'unità motore. Ruotare in senso orario fino a quando si sarà bloccato.
4. Posizionare il cono/polpa portafoglio in cima al raccogliore del succo.

### **PREPARAZIONE**

1. Utilizzare agrumi di buona qualità, freschi e maturi.
2. Passare un panno sulla frutta.
3. Poggiare la frutta sul fianco e tagliare a metà con un coltello tagliente, tagliare lungo le parti centrali.

### **SPREMITURA**

1. Collegare lo spremiagrumi alla presa di alimentazione.
2. Regolare il controllo della polpa come desiderato. L'impostazione tendente a MAX consentirà di mescolare una maggiore quantità di polpa al succo (Fig. A).

3. Utilizzando metà frutto alla volta, posizionare la parte tagliata (polpa) in cima al cono spremiagrumi e premere verso il basso.
4. Lo spremiagrumi ruoterà, facendo fuoriuscire il succo dal frutto a metà.
5. Il motore è semplice, perciò lo spremiagrumi non ruoterà sempre nello stesso senso.
6. Girare il frutto per assicurarsi che lo spremiagrumi raggiunga tutta la polpa.
7. Quando si smette di premere, il motore si arresterà.
8. Fare la stessa cosa con il resto del frutto.
9. Non utilizzare lo spremiagrumi in maniera continua per più di 2 minuti. Dopo 2 minuti di uso, lasciare riposare per 2 minuti prima di continuare.
10. Appena finito, smontare, pulire e conservare.
11. Il cavo può essere avvolto attorno all'unità motore.

## **CURA E MANUTENZIONE**

1. Scollegare lo spremiagrumi.
  2. Passare un panno umido sulle superfici esterne. Se necessario, utilizzare un po' di detersivo liquido per piatti.
  3. Lavare le parti rimovibili in acqua calda e detersivo, sciacquare bene e asciugare.
-  È possibile lavare queste parti nel cestello superiore della lavastoviglie.
- Le condizioni estreme all'interno della lavastoviglie possono avere effetti sulle finiture delle superfici.
  - Non immergere l'unità motore in acqua o altri liquidi.
  - Non utilizzare detersivi o solventi duri o abrasivi.



## **PROTEZIONE AMBIENTALE**

Per evitare danni all'ambiente e alla salute causati da sostanze pericolose delle parti elettriche ed elettroniche, gli apparecchi contrassegnati da questo simbolo non devono essere smaltiti con i rifiuti non differenziati ma recuperati, riutilizzati o riciclati.

Lea las instrucciones, guárdelas en un lugar seguro y, en caso de dar el aparato a otra persona, entrégueselas también. Retire todo el embalaje antes de usar el aparato.

## MEDIDAS DE SEGURIDAD IMPORTANTES

Siga las precauciones básicas de seguridad, incluyendo:

Este aparato puede ser utilizado por niños mayores de 8 años y por personas con discapacidad física, mental o sensorial o sin experiencia en su manejo, siempre que sean supervisadas o guiadas por otra persona y comprendan los posibles riesgos. Los niños no deben jugar con el aparato. Los niños solo deben realizar tareas de limpieza y mantenimiento si son mayores de 8 años y están supervisados por un adulto. Mantenga el aparato y el cable fuera del alcance de niños menores de 8 años.

El uso inadecuado del aparato puede ocasionar heridas.

Desenchufe el aparato antes de montarlo, desmontarlo o limpiarlo.

No deje el aparato desatendido mientras está enchufado.

Si el cable está dañado, este deberá ser cambiado por el fabricante, su agente de servicio, o alguien con cualificación similar para evitar peligro.

- No sumerja la unidad motora en líquidos.
- Desenchufe el aparato antes de desmontarlo o limpiarlo.
- Ponga la unidad motora sobre una superficie nivelada y estable.
- Mantenga el aparato y el cable alejados de placas calientes, parrillas y hornillos.
- Guarde el aparato en un lugar no expuesto a la luz solar directa ni, si fuera posible, a la luz fluorescente.
- No haga funcionar el motor durante más de 2 minutos, se puede sobrecalentar. Pasados 2 minutos, apáguelo durante al menos otros 2 minutos para que se enfríe.
- No utilice el aparato para otros fines que no sean los descritos en estas instrucciones.
- No utilice el aparato si está dañado o no funciona bien.
- Si el cable está dañado, devuelva el aparato para evitar riesgos.

## SOLO PARA USO DOMÉSTICO

### ILUSTRACIONES

- |                                     |   |
|-------------------------------------|---|
| 1. Tapa                             | 4. Recogedor de zumo  |
| 2. Control de la pulpa              | 5. Unidad motora  |
| 3. exprimidor/recogedor de residuos |  lavavajillas – bandeja superior |

### DESMONTAJE

1. Desenchufe el aparato para exprimir cítricos.
2. Extraiga el exprimidor/recogedor de residuos.
3. Extraiga el recogedor de zumo de la unidad motora

### ENSAMBLAJE

1. Desenchufe el aparato.
2. Coloque el recogedor de zumo en la parte superior de la unidad motora.
3. Alinee el pico con el espacio situado en la parte delantera de la unidad motora y coloque el recogedor de zumo sobre la parte superior de la unidad motora. Gire en sentido horario hasta que se bloquee.
4. Coloque el exprimidor/recogedor de residuos sobre la parte superior del recogedor de zumo.

### PREPARACIÓN

1. Use cítricos de buena calidad, frescos y maduros.
2. Limpie la fruta con un paño.
3. Ponga la fruta sobre un lado y córtela por la mitad con un cuchillo afilado, para que los gajos queden cortados por la parte central.

## EXPRIMIR

1. Enchufe el aparato a la toma de corriente.
2. Ajuste el control de la pulpa como desee. Si lo ajusta cerca de MAX, esto permitirá que se mezcle más pulpa con el zumo (Fig. A).
3. Use las mitades de fruta de una en una con el lado del corte (parte carnosa) encima del exprimidor y apriete hacia abajo.
4. El exprimidor girará mientras exprime el zumo de cada mitad de la fruta.
5. El motor es simple, por lo que el exprimidor no girará siempre en la misma dirección.
6. Mueva la fruta para asegurar que el exprimidor actúe sobre toda la parte carnosa.
7. Cuando deje de apretar la fruta, el motor se parará.
8. Repita la operación con el resto de la fruta.
9. No utilice el aparato continuamente durante más de 2 minutos. Pasado ese tiempo, déjelo reposar durante otros 2 minutos antes de continuar.
10. Cuando haya terminado, desmonte el aparato, límpielo y guárdelo.
11. El cable se puede guardar enrollado bajo la unidad motora.

## CUIDADO Y MANTENIMIENTO

1. Desenchufe el aparato para exprimir cítricos.
  2. Limpie las superficies exteriores con un paño húmedo, añadiendo un poco de líquido lavavajillas si fuera necesario.
  3. Lave las partes extraíbles en agua caliente con jabón, aclárelas bien y séquelas.
-  Lave estas piezas en la bandeja superior del lavavajillas.
  - Si usa el lavavajillas, las condiciones adversas durante el lavado pueden afectar a los acabados de las superficies.
  - No coloque la unidad motora en agua u otros líquidos.
  - No utilice agentes limpiadores abrasivos o agresivos, ni disolventes.

## PROTECCIÓN MEDIOAMBIENTAL

Para evitar problemas medioambientales y de salud provocados por las sustancias peligrosas con que se fabrican los productos eléctricos y electrónicos, los aparatos con este símbolo no se deben desechar junto con el resto de residuos municipales, sino que se deben recuperar, reutilizar o reciclar.

Leia as instruções e guarde em lugar seguro. Forneça-as também caso venha a fornecer o aparelho a alguém. Retire todo o material de embalar antes da utilização.

### **MEDIDAS DE PRECAUÇÃO IMPORTANTES**

Siga as precauções básicas de segurança, incluindo:

Este aparelho pode ser usado por crianças com idade de 8 anos ou superior e pessoas com capacidades físicas, sensoriais ou mentais reduzidas ou com falta de experiência e conhecimentos, desde que supervisionadas/instruídas e que compreendam os riscos envolvidos. As crianças não devem brincar com o aparelho. A limpeza e manutenção por parte do utilizador não deverão ser feitas por crianças a não ser que tenham mais de 8 anos e sejam supervisionadas. Mantenha o aparelho e o cabo fora do alcance de crianças com menos de 8 anos. Utilizar o aparelho incorretamente poderá resultar em ferimentos.

Desligue o aparelho da corrente elétrica antes da montagem, desmontagem ou limpeza.

Não deixe o aparelho desacompanhado enquanto estiver ligado.

Se o cabo estiver danificado, o fabricante, o seu agente de assistência técnica ou alguém igualmente qualificado deverá substituí-lo a fim de evitar acidentes.

- Não coloque a unidade motora em líquidos.
- Desligue a corrente elétrica antes de desmontar ou limpar.
- Coloque a unidade motora sobre uma superfície estável e nivelada.
- Mantenha o espremedor de citrinos e o cabo afastados de placas quentes, fogões ou bicos de fogão.
- Armazene o espremedor de citrinos longe de luz solar direta e, se possível, de luz fluorescente.
- Não coloque o motor em funcionamento por mais de 2 minutos ou poderá sobreaquecer. Após 2 minutos, desligue por, pelo menos, 2 minutos para que o motor arrefeça
- Não utilize o espremedor de citrinos para quaisquer outros fins que não os especificados nestas instruções.
- Não use o espremedor de citrinos se estiver danificado ou se não funcionar corretamente.
- Se o cabo estiver danificado, devolva o espremedor de citrinos para evitar perigos.

### **APENAS PARA USO DOMÉSTICO**

#### **ESQUEMAS**

- |                                      |  |
|--------------------------------------|--|
| 1. Tampa                             | 4. Colector de sumo  |
| 2. Controlo da polpa                 | 5. Unidade motora  |
| 3. Cone espremedor/colector de polpa |  máquina de lavar loiça – prateleira superior |

#### **DESMONTAGEM**

1. Desligue o espremedor de citrinos da corrente.
2. Retire o cone espremedor/colector de polpa erguendo-o do coletor de sumo.
3. Retire o coletor de sumo erguendo-o da unidade motora.

#### **MONTAGEM**

1. Desligue o espremedor de citrinos da corrente.
2. Coloque a unidade motora sobre uma superfície estável e nivelada.
3. Encaixe o recolhedor de sumo no topo na unidade motora. Rode para a direita até bloquear.
4. Desça o cone espremedor/colector de polpa sobre o topo do coletor de sumo.

#### **PREPARAÇÃO**

1. Use citrinos de boa qualidade, frescos e maduros.
2. Lave a fruta.
3. Vire a fruta de lado e corte em metades com uma faca afiada, cortando pelo centro dos segmentos.

## ESPRESSER

1. Ligue o espremedor de citrinos à tomada elétrica.
2. Ajuste o controlo da polpa, conforme desejado. Quanto mais o aproximar da marca MAX, mais polpa será misturada com o sumo (Fig. A).
3. Usando uma metade da fruta de cada vez, coloque a parte cortada (polpa) no topo do cone espremedor e prima para baixo.
4. O cone espremedor roda espremendo o sumo para fora da fruta.
5. O motor é simples, por isso o cone espremedor não rodará sempre para o mesmo lado.
6. Mova a fruta para garantir que o cone espremedor alcança todas as áreas.
7. Quando parar de premir, o motor parará.
8. Faça o mesmo com a fruta restante.
9. Não use o espremedor de citrinos continuamente durante mais de 2 minutos. Após 2 minutos de utilização, deixe-o repousar durante 2 minutos antes de continuar.
10. Quando tiver terminado, desmonte, limpe e armazene.
11. Pode armazenar o cabo enrolando-o à volta da unidade motora.

## CUIDADO E MANUTENÇÃO

1. Desligue o espremedor de citrinos da corrente.
  2. Limpe as superfícies exteriores com um pano húmido. Se necessário, use um pouco de líquido de limpeza.
  3. Lave as peças removíveis em água morna com sabão, enxague bem e seque.
-  Poderá lavar estas peças na prateleira superior de uma máquina de lavar loiça.
- O ambiente agressivo no interior da máquina de lavar loiça pode afetar os acabamentos das superfícies.
  - Não coloque a unidade motora em água ou qualquer outro líquido.
  - Não use agentes de limpeza agressivos ou abrasivos ou solventes.



## PROTEÇÃO AMBIENTAL

Para evitar problemas ambientais e de saúde devido a substâncias perigosas contidas em equipamentos elétricos e eletrónicos, os aparelhos com este símbolo não deverão ser misturados com o lixo doméstico e sim recuperados, reutilizados ou reciclados.



Læs vejledningen og behold den til senere brug. Lad den følge med apparatet, hvis det overdrages til andre. Fjern al emballage før brug.

## VIGTIGE SIKKERHEDSINSTRUKTIONER

Følg altid de grundlæggende sikkerhedsregler, herunder:

Dette apparat kan anvendes af børn fra 8 år og derover og personer hvis fysiske, sansemæssige eller mentale evner er nedsat, eller personer uden den fornødne erfaring, hvis de er blevet instrueret/har været under opsyn og forstår de forbundne farer. Børn må ikke lege med apparatet. Rengøring og vedligeholdelse må ikke foretages af børn, medmindre de er over 8 år og holdes under opsyn. Apparatet og ledningen skal holdes uden for rækkevidden af børn under 8 år.

Forket brug af apparatet kan forårsage tilskadekomst.

Tag apparatets stik ud inden du samler, adskiller eller rengør det.

Lad aldrig apparatet stå uden opsyn, når det er tilsluttet stikkontakten.

Hvis ledningen er beskadiget, skal den udskiftes af producenten, serviceværkstedet eller en tilsvarende kvalificeret fagmand, så eventuelle skader undgås.

- Læg ikke motorenheden i væske.
- Tag apparatets stik ud inden det adskilles og rengøres.
- Stil motorenheden på en stabil, plan overflade.
- Citruspresseren og ledningen må ikke komme i nærheden af varmeplader, kogeplader eller blus.
- Citruspresseren skal opbevares uden for direkte sollys og, om muligt, væk fra fluorescerende lys.
- Motoren må ikke køre i mere end 2 minutter ad gangen, ellers bliver den overophedet. Efter to minutters brug skal den slukkes i mindst 2 minutter, så motoren kan køle af.
- Citruspresseren må ikke bruges til nogen andre formål end dem, som er beskrevet i denne vejledning.
- Brug ikke citruspresseren, hvis den er beskadiget eller ikke fungerer korrekt.
- Hvis ledningen er beskadiget, skal citruspresseren returneres, for at undgå fare.

## KUN TIL PRIVAT BRUG

### TEGNINGER

- |                           |   |
|---------------------------|---|
| 1. Låg                    | 4. Juiceopsamler  |
| 2. Frugtkødkontrol        | 5. Motorenhed   |
| 3. presser/frugtkødsamler |  Opvaskemaskine – øverste kurv |

### ADSKILLELSE

1. Tag citruspresserens stik ud af stilkontakten.
2. Løft presser/frugtkødsamler af juiceopsamleren.
3. Løft juiceopsamleren af motorenheden.

### SAMLING

1. Tag citruspresserens stik ud af stilkontakten.
2. Stil motorenheden på en stabil, plan overflade.
3. Sæt juiceopsamleren oven på motorenheden. Drej i urets retning indtil det fastlåses.
4. Sæt presser/frugtkødsamler oven på juiceopsamleren.

### FORBEREDELSE

1. Brug friske, modne citrusfrugter af god kvalitet.
2. Tør frugten af.
3. Læg frugten på siden og skær den i to halve med en skarp kniv for at gennemskære bådenes midte.

### PRESNING

1. Sæt citruspresserens stik i stikkontakten.
2. Indstil frugtkødkontrollen efter behag. Stilles den hen mod MAX vil en større mængde af frugtkødet blive blandet i juicen (Fig. A).

3. Tag én halveret frugt ad gangen, sæt den overskårne (frugt-) side ned oven på presseren og tryk nedad.
4. Presseren vil nu dreje og presse juicen ud af den halverede frugt.
5. Motoren er simpel, så presseren vil ikke altid dreje den samme vej rundt.
6. Drej frugten rundt, så presseren når alt frugtkødet.
7. Når du stopper med at trykke, stopper motoren.
8. Pres resten af frugterne på samme måde.
9. Undlad at bruge citruspresseren uafbrudt i mere end 2 minutter. Efter 2 minutters brug skal den hvile i 2 minutter, inden du fortsætter.
10. Når du er færdig, skal presseren skilles ad, rengøres og stilles væk.
11. Ledningen kan opbevares ved at viklen den omkring motorenheden.

## **PLEJE OG VEDLIGEHOLDELSE**

1. Tag citruspresserens stik ud af stilkkontakten.
2. Tør alle overflader af med en fugtig klud. Om nødvendigt, kan du bruge en smule opvaskemiddel.
3. Vask de aftagelige dele af i varmt sæbevand, skyl godt af og tør.  
 Disse dele kan vaskes i opvaskemaskinens øverste kurv.
  - Det ekstreme miljø inden i opvaskemaskinen kan påvirke overfladebelægningerne.
  - Læg ikke motorenheden i vand eller nogen andre væsker.
  - Brug ikke skraper eller ridsende rengøringsprodukter eller opløsningsmidler.



## **MILJØBESKYTTELSE**

Elektriske og elektroniske apparater, der er mærket med dette symbol, kan indeholde farlige stoffer, og må ikke bortskaffes med husholdningsaffald, men skal afleveres på en dertil udpeget lokal genbrugsstation for at undgå skade på miljø og menneskers sundhed.

Läs bruksanvisningen och spara den för framtida bruk. Låt bruksanvisningen följa med om du överlåter apparaten. Ta bort allt förpackningsmaterial före användning.

## VIKTIGA SKYDDSÅTGÄRDER

Följ allmänna säkerhetsföreskrifter, däribland följande:

Denna apparat kan användas av barn från 8 års ålder och uppåt och av personer med nedsatt fysisk, sensorisk eller mental förmåga eller med bristande erfarenhet och kunskap, om personerna i fråga är under uppsikt och har fått anvisningar om hur apparaten fungerar och om de har förstått vilka risker som användningen kan medföra. Barn ska inte leka med apparaten. Rengöring och användarunderhåll ska inte utföras av barn, såvida de inte är över 8 år och är under uppsikt. Håll apparat och elkabel utom räckhåll för barn under 8 år.

Felaktig användning av apparaten kan orsaka skada.

Dra ur sladden till apparaten före montering, demontering och rengöring.

Lämna inte apparaten utan tillsyn när den är ansluten.

Om sladden är skadad måste den ersättas av tillverkaren, serviceombud eller någon med liknande kompetens för att undvika skaderisker.

- Sänk inte ned motordelen i vätska.
- Dra ur sladden från eluttaget innan du tar isär och rengör apparaten.
- Placera motordelen på en stabil och jämn yta.
- Låt inte apparaten eller sladden komma i kontakt med värme/kokplatta eller öppen låga.
- Utsätt inte citruspressen för direkt solljus eller ljusrörsbelysning.
- Låt inte motorn gå i mer än 2 minuter åt gången för att undvika överhettning. Stäng av apparaten efter 2 minuter och låt den vara avstängd under minst 2 minuter så att motorn svalnar.
- Använd inte citruspressen för något annat ändamål än vad som anges i denna bruksanvisning.
- Använd inte citruspressen om den är skadad eller har något tekniskt fel.
- Om sladden är trasig bör citruspressen returneras för att undvika fara.

## ENDAST FÖR HUSHÅLLSBRUK

### BILDER

- |                                   |   |
|-----------------------------------|---|
| 1. Deksel                         | 4. Juice samler   |
| 2. Fruktköttsreglage              | 5. Motorenheten   |
| 3. Pressen/papirmasse solfangeren |  kan diskas i diskmaskinens överkorg. |

### TA ISÄR

1. Dra ur juicepressens sladd ur eluttaget.
2. Lyft av pressen/papirmasse solfangeren från juiceuppsamlaren.
3. Lyft av juiceuppsamlaren från motordelen.

### SÄTTA I HOP

1. Dra ur juicepressens sladd ur eluttaget.
2. Placera motordelen på en stabil, jämn yta.
3. Placera juiceuppsamlaren ovanpå motorenheten. Roterar medurs tills det låses på plats.
4. Sätt pressen/papirmasse solfangeren ovanpå juiceuppsamlaren.

### FÖRBEREDELSE

1. Använd färsk, mogen citrusfrukt av god kvalitet.
2. Torka av frukten
3. Lägg frukten på sidan och skär den på mitten med en vass kniv, så att du skär igenom klyftorna.

### PRESSNING

1. Sätt i citruspressen i eluttaget.
2. Justera fruktköttsreglaget enligt önskemål. Om man ställer in det på MAX kommer juicen att innehålla mer fruktkött (Fig. A).

3. Använd en frukthalva i taget. Placera den på pressen med den skurna sidan (fruktkött) nedåt och pressa.
4. Pressen snurrar och juice pressas ur frukthalvan.
5. Motorn är enkel, så pressen kommer inte alltid att snurra åt samma håll.
6. Vrid på frukten så att pressen kommer åt allt fruktkött.
7. Om du slutar pressa kommer motorn att stanna.
8. Gör samma sak med resten av frukten.
9. Använd inte citruspressen kontinuerligt i mer än 2 minuter. Efter 2 minuter ska man låta den vila i 2 minuter innan man fortsätter.
10. När du är klar ska du ta isär, rengöra och ställa undan juicepressen.
11. Sladden kan förvaras virad runt motorenheten.

## UNDERHÅLL

1. Dra ur juicepressens sladd ur eluttaget.
  2. Torka av utsidan med en fuktig trasa. Vid behov kan man använda lite diskmedel.
  3. Diska alla löstagbara delar i varmt vatten med diskmedel, skölj noga och torka.
- Dessa delar kan diskas i diskmaskinens överkorg.
  - Den tuffa miljön inuti diskmaskinen kan påverka delarnas ytfinish.
  - Placera inte motorenheten i vatten eller någon annan vätska.
  - Använd inte starka eller slipande rengöringsmedel eller lösningsmedel.



## MILJÖSKYDD

För att undvika miljö- och hälsoproblem som beror på farliga ämnen i elektriska och elektroniska produkter får inte apparater som är märkta med denna symbol kastas tillsammans med osorterat hushållsavfall utan de ska tillvaratagas, återanvändas eller återvinnas.

Les instruksjonene, oppbevar dem på et trygt sted, og send de med apparatet hvis du gir det videre. Fjern all emballasje før bruk.

## VIKTIG SIKKERHETSTILTAK

Følg sikkerhetsinstruksene, inkludert

Dette apparatet kan brukes av barn fra åtte år og personer med nedsatte fysiske, sansende eller mentale evner eller manglende erfaring eller kunnskap hvis slike personer har fått opplæring eller blir holdt under oppsyn og forstår farene som er tilknyttet bruken av apparatet. Barn skal ikke leke med apparatet. Rengjøring og vedlikehold skal ikke utføres av barn med mindre de er over åtte år og holdes under oppsyn. Hold apparatet og ledningen utilgjengelig for barn under åtte år. Feil bruk av apparatet kan føre til skader.

Koble fra apparatet før du monterer, demonterer eller rengjør det.

Ikke la apparatet være ubevoktet når det er tilkoblet.

Hvis kabelen er skadet så må den bli erstattet av fabrikanten, servicepartner eller andre som er kvalifiserte for å unngå fare.

- Ikke senk motorenheten ned i væske.
- Koble ut apparatet før demontering og rengjøring.
- Plasser motorenheten på et stabilt, rett underlag.
- Hold sitruspressen og kabelen på god avstand fra kokeplater, stekeplater og ovner.
- Oppbevar sitruspressen beskyttet fra direkte sollys og om mulig fra fluorescerende lys.
- Ikke la motoren gå i over to minutter, slik at den ikke overopphetes. Etter to minutter må den slås av i minst to minutter slik at motoren kjøles ned.
- Ikke bruk sitruspressen for noe annet formål enn som beskrevet i disse anvisningene.
- Ikke bruk sitruspressen hvis den er skadet eller har feil.
- Hvis kabelen er skadet, må du returnere sitruspressen for å unngå fare.

## KUN FOR BRUK I HJEMMET

### FIGURER

- |                                |   |
|--------------------------------|---|
| 1. Lokk                        | 4. Juicebeholder  |
| 2. Fruktkjøttskontroll         | 5. Motorenhet   |
| 3. Presskon/fruktkjøttbeholder |  oppvaskmaskin – øverste hylle |

### DEMONTERING

1. Koble fra sitruspressen.
2. Løft presskon/fruktkjøttbeholder av juicebeholderen.
3. Løft juicebeholderen av motorenheten.

### MONTERING

1. Koble fra sitruspressen.
2. Sett motorenheten på et fast og plant underlag.
3. Monter juicebeholderen på toppen av motorenheten. Vri med klokken til det låses.
4. Senk presskon/fruktkjøttbeholder ned på juicebeholderen.

### TILBEREDNING

1. Bruk fersk og moden sitrusfrukt av god kvalitet.
2. Tørk av frukten.
3. Legg frukten på siden og skjær den i to med en skarp kniv for å skjære gjennom midten av delene.

### PRESSING

1. Sett sitruspressen inn i stikkontakten.
2. Juster fruktkjøttskontrollen som ønsket. Om kontrollen stilles inn mot MAX. vil det la mer fruktkjøtt blande seg med juicen (Fig. A).
3. Bruk en halv frukt av gangen og plasser skjæresiden (kjøttssiden) på presskonen og trykk den ned.
4. Presskonen vil dreie og trykke saften ut av den halve frukten.

5. Motoren er enkel, så presskonen vil ikke alltid dreie på samme måte.
6. Flytt frukten rundt for å sikre at presskonen kommer til over hele kjøttet.
7. Når du slutter å trykke, stopper motoren.
8. Gjør det samme med resten av frukten.
9. Ikke bruk sitruspressen sammenhengende i mer enn to minutter. Etter du har brukt den i to minutter, må du la den hvile i 2 minutter før du bruker den igjen.
10. Når du er ferdig, kan du demontere, rengjøre og sette bort presseren.
11. Kabelen kan oppbevares pakket rundt motorenheten.

## STELL OG VEDLIKEHOLD

1. Koble fra sitruspressen.
  2. Tørk utvendige overflater med en fuktig klut. Bruk eventuelt litt oppvaskmiddel.
  3. Vask de avtakbare delene i varmt såpevann, skyll godt, og tørk.
- Du kan vaske disse delene i den øverste hyllen i oppvaskmaskinen.
  - Det ekstreme miljøet inne i oppvaskmaskinen kan påvirke overflatebehandlinger.
  - Ikke plasser motorenheten i vann eller noen annen væske.
  - Ikke bruk sterke eller slipende rengjøringsmidler eller løsemidler.



## MILJØBESKYTTELSE

For å unngå miljømessige og helse relaterte problemer forbundet til farlige stoffer i elektriske og elektroniske varer, må ikke apparater merket med dette symbolet kastes sammen med vanlig avfall, men gjenvinnes, gjenbrukes eller resirkuleres.

Lue käyttöohjeet, säilytä ne ja anna ne laitteen mukana, mikäli luovutat sen toiselle henkilölle. Poista kaikki pakkausmateriaali ennen käyttöä.

## TÄRKEITÄ VAROTOIMIA

Seuraa perusvarotoimia, muun muassa seuraavia ohjeita:

Laitetta saavat käyttää yli 8-vuotiaat lapset ja henkilöt, joiden fyysinen, aistienvaarainen tai henkinen toimintakyky on heikentynyt, tai joilla ei ole kokemusta ja tietoa, jos heitä valvotaan/ohjeistetaan, ja he ymmärtävät käyttöön liittyvät vaarat. Lapset eivät saa leikkiä laitteella. Lapset eivät saa puhdistaa tai tehdä hoitotoimia, jos he eivät ole yli 8-vuotiaita ja valvonnan alla. Pidä laite ja kaapeli alle 8-vuotiaiden ulottumattomissa.

Laitteen väärinkäyttö saattaa aiheuttaa henkilövahingon.

Irrota laite verkkovirrasta ennen kokoamista, purkamista tai puhdistamista.

Älä jätä laitetta vaille silmälläpitoa, kun se on kytketty sähköverkkoon.

Jos sähköjohto on vahingoittunut, se pitää antaa valmistajan, tämän huoltopalvelun tai vastaavan pätevyyden omaavan henkilön vaihdettavaksi vaarojen välttämiseksi.

- Älä upota moottoriyksikköä nesteeseen.
- Irrota verkkovirrasta ennen purkamista tai puhdistamista.
- Aseta moottoriyksikkö vakaalle ja tasaiselle alustalle.
- Pidä sitruspuserrin ja virtajohto etäällä keittolevyistä, liesistä tai uuneista.
- Säilytä sitruspuserrin etäällä suorasta auringonvalosta ja, mikäli mahdollista, loisteputkien valosta.
- Älä anna moottorin käydä yli 2 minuuttia tai se voi ylikuumentua. Sammuta 2 minuutin jälkeen vähintään 2 minuutiksi, jotta moottori jäähtyy.
- Älä käytä sitruspuserrinta mihinkään muuhun tarkoitukseen kuin näissä käyttöohjeissa kuvattuun.
- Älä käytä sitruspuserrinta, jos se on vaurioitunut tai siinä on toimintahäiriöitä.
- Jos virtajohto on vaurioitunut, palauta sitruspuserrin vaarojen välttämiseksi.

## VAIN KOTIKÄYTTÖÖN

### PIIRROKSET

- |                                    |   |
|------------------------------------|---|
| 1. Kansi                           | 4. Mehun kerääjä  |
| 2. Hedelmälihan säädin             | 5. Moottoriyksikkö  |
| 3. Hedelmälihan kerääjä / puserrin |  astianpesukone - ylätaso |

### PURKAMINEN

1. Irrota sitruspuserrin verkkovirrasta.
2. Nosta hedelmälihan kerääjä / puserrin pois mehun kerääjästä.
3. Nosta mehun kerääjä pois moottoriyksikön päältä.

### KOKOAMINEN

1. Irrota sitruspuserrin verkkovirrasta.
2. Aseta moottoriyksikkö vakaalle ja tasaiselle alustalle.
3. Aseta mehun kerääjä moottoriyksikön päälle. Kierrä myötöpäivään kunnes se lukittuu.
4. Laske hedelmälihan kerääjä / puserrin mehun kerääjän päälle.

### VALMISTELU

1. Käytä hyvälaatuisia, tuoreita ja kypsiä sitrushedelmiä.
2. Pyyhi hedelmät.
3. Aseta hedelmä kyljelleen ja halkaise kahtia segmenttien keskeltä terävällä veitsellä.

### PUSERTAMINEN

1. Yhdistä sitruspuserrin pistorasiaan.
2. Säädä hedelmälihan säädin haluamaksesi. Asettaminen lähemmäksi MAX-merkintää päästää enemmän hedelmälihaa sekoittumaan mehuun (Figur A).

3. Käytä puolikas hedelmä kerrallaan, aseta leikattu (tuore) puoli pusertimen päälle ja paina sitä alaspäin.
4. Puserrin kääntyy ja pusertaa mehun puolikkaasta hedelmästä.
5. Moottori on yksinkertainen, joten puserrin ei aina käänny samalla tavalla.
6. Liikuttele hedelmää, jotta varmistat, että puserrin pääsee kaikkiin kohtiin.
7. Kun lopetat painamisen, moottori pysähtyy.
8. Tee samalla tavalla muille hedelmille.
9. Älä käytä sitruspuserrinta yhtäjaksoisesti yli 2 minuuttia. Kun 2 minuuttia tulee täyteen, anna laitteen levätä 2 minuuttia ennen kuin jatkat.
10. Kun olet valmis, pura ja puhdista laite sekä aseta se säilytykseen.
11. Johto voidaan säilyttää moottoriyksikön ympärille kierrettynä.

## HOITO JA KUNNOSSAPITO

1. Irrota sitruspuserrin verkkovirrasta.
2. Pyyhi ulkopinnat kostealla liinalla. Käytä tarvittaessa vähän pesuainetta.
3. Pese irrotettavat osat lämpimässä saippuavedessä, huuhtelee hyvin ja kuivaa.



Voit pestä osat astianpesukoneen ylätasolla.

- Astianpesukoneen sisällä vallitsevat äärimmäiset olosuhteet voivat vaikuttaa pintojen viimeistelyyn.
- Älä laita moottoriyksikköä veteen tai mihinkään muuhun nesteeseen.
- Älä käytä voimakkaita tai hankaavia puhdistusaineita tai liuottimia.



## YMPÄRISTÖN SUOJELU

Jotta vältettäisiin ympäristölle ja terveydelle koituvat haitat, jotka johtuvat vaarallisista aineista sähkölaitteissa ja elektronisissa laitteissa, tällä symbolilla varustetut laitteet tulee heittää pois erillään lajittelemattomista jätteistä, ne on otettava talteen, käytettävä uudestaan ja kierrätettävä.



## СОКОВЫЖИМАЛКА

Прочтите инструкции, сохраните их, при передаче сопроводите инструкцией. Перед применением изделия снимите с него упаковку.

### ВАЖНЫЕ МЕРЫ ПРЕДОСТОРОЖНОСТИ

Следуйте основным инструкциям по безопасности, включая следующие:

Использование данного устройства детьми старше 8 лет, лицами с ограниченными физическими, сенсорными или умственными способностями, недостатком опыта или знаний допускается при условии контроля или инструктажа и осознания связанных рисков. Детям запрещено играть с устройством. Очистку и обслуживание устройства могут выполнять дети старше 8 лет при условии наблюдения взрослыми. Храните устройство и кабель в недоступном для детей до 8 лет месте.

Неправильное использование прибора может привести к травме.

Отключите прибор от розетки перед сборкой, разборкой или очисткой.

Не оставляйте включенный прибор без присмотра.

Если кабель поврежден, он должен быть заменен производителем, сервисным агентом или другим квалифицированным лицом для предотвращения опасности.

- Не погружайте блок двигателя в жидкость.
- Отключите устройство перед демонтажем или очисткой.
- Поместите блок двигателя на устойчивую, ровную поверхность.
- Не допускайте контакта соковыжималки для цитрусовых и кабеля с варочными поверхностями или конфорками.
- Храните соковыжималку для цитрусовых вдали от прямых солнечных лучей и по возможности вдали от флуоресцентного освещения.
- Не допускайте, чтобы двигатель работал более 2 минут, иначе возможен перегрев. Через 2 минуты выключите двигатель как минимум на 2 минуты, чтобы он остыл.
- Не используйте соковыжималку для цитрусовых для каких-либо других целей, кроме указанных в данной инструкции.
- Не пользуйтесь соковыжималкой для цитрусовых, если она повреждена или неисправна.
- Если кабель поврежден, во избежание опасности соковыжималку для цитрусовых следует вернуть.

### ТОЛЬКО ДЛЯ БЫТОВОГО ИСПОЛЬЗОВАНИЯ

### ИЛЛЮСТРАЦИИ

- |   |   |
|---|---|
| 1. Крышка                                   | 4. Резервуар для сока   |
| 2. Регулятор отделения мякоти               | 5. Блок двигателя   |
| 3. конус соковыжималки/резервуар для мякоти |  посудомойка – верхняя полка |

### РАЗБОРКА

1. Отключите соковыжималку для цитрусовых от сети.
2. Снимите конус соковыжималки/резервуар для мякоти.
3. Снимите резервуар для сока с блока двигателя.

### СБОРКА

1. Отключите соковыжималку для цитрусовых от сети.
2. Поместите блок двигателя на устойчивую, ровную поверхность.
3. Установите резервуар для сока на верхнюю часть блока двигателя. Поворачивайте по часовой стрелке до фиксации.
4. Установите конус соковыжималки/резервуар для мякоти сверху на резервуар для сока.

## ПОДГОТОВКА

1. Используйте высококачественные, свежие и спелые плоды цитрусовых.
2. Протрите плод.
3. Поверните плод на бок и острым ножом разрежьте его пополам, чтобы разделить доли плода по центру.

## ВЫЖИМАНИЕ

1. Включите соковыжималку для цитрусовых в розетку.
2. Настройте уровень отделения мякоти с помощью соответствующего регулятора. Чем ближе выставляемый уровень отделения к пометке MAX (макс.), тем больше мякоти будет смешиваться с соком (рис. А).
3. Поместите половину плода срезом (мякотью) вниз на конус соковыжималки и нажмите на него.
4. Конус соковыжималки станет вращаться, выжимая сок из половины плода.
5. Двигатель довольно простой, поэтому конус соковыжималки не всегда будет вращаться равномерно.
6. Перемещайте плод по кругу, чтобы конус соковыжималки обработал всю мякоть.
7. После прекращения нажатия двигатель остановится.
8. Прделайте то же самое с остальными плодами.
9. Не используйте соковыжималку для цитрусовых непрерывно более 2 минут. После 2 минут использования подождите 2 минуты, прежде чем продолжить.
10. После окончания разберите, почистите и уберите соковыжималку на место.
11. Кабель можно хранить, намотав его вокруг блока двигателя.

## УХОД И ОБСЛУЖИВАНИЕ

1. Отключите соковыжималку для цитрусовых от сети.
  2. Протрите наружные поверхности влажной тканью. При необходимости используйте жидкое моющее средство.
  3. Промойте все съемные детали теплой мыльной водой, как следует сполосните и просушите.
-  Эти детали можно мыть на верхней полке посудомоечной машины.
  - Экстремальная среда внутри посудомоечной машины может отрицательно повлиять на отделку поверхностей.
  - Не погружайте блок двигателя в воду или любую другую жидкость.
  - Не используйте агрессивные или абразивные чистящие средства или растворители.

## ЗАЩИТА ОКРУЖАЮЩЕЙ СРЕДЫ

Для того чтобы избежать угроз для здоровья и окружающей среды из-за вредных веществ в электрических и электронных товарах, приборы, отмеченные данным символом, должны утилизироваться не как не отсортированные бытовые отходы, а как восстановленные или повторно использованные.

Přečtěte si pokyny a uschovejte je. Pokud zařízení předáte dál, předejte ho i s návodem. Před použitím odstraňte všechny obaly.

## DŮLEŽITÁ BEZPEČNOSTNÍ OPATŘENÍ

Dodržujte základní bezpečnostní pokyny, jako jsou:

Tento přístroj mohou používat děti ve věku od 8 let a osoby se sníženými fyzickými, senzorickými či mentálními schopnostmi nebo osoby, které výrobek nikdy nepoužívaly nebo jej neznají, pokud tak činí pod dozorem/byly poučeny a rozumí souvisejícím rizikům. S přístrojem si nesmějí hrát děti. Děti nesmějí provádět čištění a běžnou údržbu, pokud nedosáhly věku alespoň 8 let a nejsou-li pod dozorem. Přístroj i kabel uchovávejte mimo dosah dětí mladších 8 let.

Nesprávné použití zařízení může vést ke zranění.

Před montáží, demontáží či čištěním přístroj vypojte ze sítě.

Pokud je přístroj v zásuvce, nenechávejte ho bez dozoru.

Pokud je poškozený kabel, musí jej vyměnit výrobce, jeho servisní zástupce nebo osoba podobně kvalifikovaná, aby nedošlo k riziku.

- Jednotku motoru neponořujte do kapalin.
- Před demontáží či čištěním přístroj vypojte ze sítě.
- Jednotku motoru umístěte na stabilní a rovný povrch.
- Lis na citrusy i kabel musí být umístěn mimo plotny, sporáky či hořáky.
- Lis na citrusy uchovávejte mimo přímé sluneční světlo a, pokud je to možné, i mimo světlo zářivek.
- Motor nenechte běžet déle než 2 minuty, mohl by se přehřát. Po 2 minutách přístroj vypněte alespoň na 2 minuty, aby motor vychladl.
- Lis na citrusy nepoužívejte k žádným jiným účelům, než ke kterým je určen, jak je uvedeno v tomto návodu.
- Lis na citrusy nepoužívejte, pokud je poškozený či nepracuje správně.
- Pokud je kabel poškozený, lis na citrusy odevzdejte prodejci, vyvarujete se tak možnému nebezpečí.

## JEN PRO DOMÁCÍ POUŽITÍ

### NÁKRESY

- |                                 |   |
|---------------------------------|---|
| 1. Kryt                         | 4. Sběrač šťávy   |
| 2. Ovládání odpadu              | 5. Jednotka motoru  |
| 3. lisovací kužel/sběrač dužiny |  myčka na nádobí – horní koš |

### DEMONTÁŽ

1. Lis na citrusy vypojte ze sítě.
2. Ze sběrače šťávy sejměte lisovací kužel/sběrač dužiny.
3. Sběrač šťávy sejměte z jednotky motoru.

### ZPĚTNÁ MONTÁŽ

1. Lis na citrusy vypojte ze sítě.
2. Motor postavte na stabilní a rovný povrch.
3. Do horní části jednotky motoru vložte sběrač šťávy. Otočte ve směru hodinových ručiček až zacvakne.
4. Na horní část sběrače šťávy usadte lisovací kužel/sběrač dužiny.

### PŘÍPRAVA

1. Používejte kvalitní citrusy, které jsou čerstvé a zralé.
2. Ovoce otřete.
3. Ovoce položte na bok a rozkrojte napůl ostrým nožem, aby jste dobře prořízli středy.

### LISOVÁNÍ

1. Zapojte lis na citrusy do elektrické zásuvky.
2. Ovládání odpadu nastavte podle potřeby. Pokud ovládání bude na MAX, do šťávy se dostane více dužiny (Obr. A).

3. Uchopte jednu půlku ovoce a nasadte ji stranou řezu (dužinou) na horní část lisovacího kužele a zatlačte.
4. Lisovací kužel se bude otáčet a vymačkávat z dané půlky ovoce šťávu.
5. Jde o jednoduchý motor, takže se lisovací kužel nebude otáčet pořád jen jedním směrem.
6. Ovoce naklánějte i do stran, aby se lisovací kužel dostal ke všem částem dužiny.
7. Když přestane vyvíjet tlak, motor se zastaví.
8. To samé proveďte z druhou půlkou ovoce.
9. Lis na citrusy nepoužívejte nepřetržitě déle než 2 minuty. Po 2 minutách používání jej nechte 2 minuty odpočinout, pak můžete pokračovat.
10. Až budete hotoví, přístroj demontujte, umyjte a uložte.
11. Kabel lze uložit tak, že se omotá kolem jednotky motoru.

## ÚDRŽBA

1. Lis na citrusy vypojte ze sítě.
  2. Vnější plochy otřete vlhkým hadříkem. Pokud je třeba, použijte i trochu saponátu.
  3. Odnímatelné části umyjte v teplé mýdlové vodě, dobře opláchněte a nechte oschnout.
-  Tyto díly můžete umýt v horním koši myčky na nádobí.
- Povrchová úprava by se mohla v extrémním prostředí myčky poškodit.
  - Jednotku motoru nenamáchejte do vody ani do žádné jiné kapaliny.
  - Nepoužívejte drsné či agresivní čisticí prostředky či rozpouštědla.

## OCHRANA ŽIVOTNÍHO PROSTŘEDÍ

Aby nedošlo k ohrožení zdraví a životního prostředí vlivem nebezpečných látek obsažených v elektrických a elektronických produktech, spotřebiče označené tímto symbolem nesmějí být vyhazovány do směsného odpadu, ale je nutno je obnovit, znovu použít nebo recyklovat.

Prečítajte si pokyny a odložte tak, aby ste ich mohli priložiť pri prípadnom odovzdaní výrobku niekomu inému. Pred použitím odstráňte všetky obaly.

## DÔLEŽITÉ BEZPEČNOSTNÉ OPATRENIA

Dodržiujte základné bezpečnostné opatrenia, vrátane:

Tento prístroj môžu používať deti od 8 rokov a osoby so zníženými fyzickými, zmyslovými alebo psychickými schopnosťami alebo nedostatkom skúseností a vedomostí ak sú pod dozorom/poučení a sú si vedomí s tým spojených rizík. Deti sa s prístrojom nemajú hrať. Čistenie a používateľská údržba nemajú byť vykonávané deťmi ak nie sú staršie ako 8 rokov a pod dozorom. Prístroj a elektrickú šnúru uchovávajte mimo dosahu detí mladších ako 8 rokov.

Nesprávne používanie spotrebiča môže viesť k poraneniu.

Spotrebič vyťahujte zo zásuvky pred zložením, rozložením alebo čistením.

Nenechávajte prístroj bez dozoru, keď je zapnutý v elektrickej sieti.

Ak je prívodný kábel poškodený, musí byť vymenený výrobcom, jeho servisným technikom alebo iným kvalifikovaným odborníkom, aby nedošlo k riziku.

- Neponárajte jednotku s motorom do tekutiny.
- Pred rozoberaním alebo čistením odpojte z elektrickej siete.
- Pohonnú jednotku položte na stabilný, rovný povrch.
- Lis na citrusy a kábel neukladajte do blízkosti varných platní, teplých častí kozuba alebo horákov.
- Lis na citrusy skladujte mimo priameho slnečného svetla, a podľa možnosti aj mimo fluorescenčného svetla.
- Nenechávajte motor bežať viac ako 2 minúty, lebo môže dôjsť k jeho prehriatiu. Po 2 minútach vypnite aspoň na 2 minúty, aby mohol motor vychladnúť.
- Nepoužívajte lis na citrusy na iné účely než tie, ktoré sú uvedené v návode.
- Nepoužívajte lis na citrusy, ak je poškodený, alebo nefunguje správne.
- Ak je poškodený kábel, lis na citrusy vráťte, aby ste sa vyhli nebezpečenstvu.

## LEN NA DOMÁCE POUŽITIE

### NÁKRESY

- |                                |  |
|--------------------------------|--|
| 1. Vrchnák                     | 4. Nádobka na šťavu  |
| 2. Ovládač dužiny              | 5. Pohonná jednotka  |
| 3. odšťavovač/oddeľovač dužiny |  umývačka riadu – horný kôš |

### ROZOBRTIE

1. Lis na citrusy odpojte z elektrickej siete.
2. Odšťavovač/oddeľovač dužiny vyberte z nádoby na šťavu.
3. Nádobku na šťavu vyberte z pohonnej jednotky.

### POSKLADANIE

1. Lis na citrusy odpojte z elektrickej siete.
2. Pohonnú jednotku položte na stabilný a rovný povrch.
3. Nádobu na džús pripievňte na pohonnú jednotku. Otáčajte v smere hodinových ručičiek kým sa nezaistí.
4. Do vrchnej časti nádoby na šťavu vložte odšťavovač/oddeľovač dužiny.

### PRÍPRAVA

1. Používajte kvalitné, čerstvé, dozreté citrusové ovocie.
2. Ovocie utrite.
3. Otočte ovocie na stranu a prerežte ostrým nožom napoly, naprieč stredmi jednotlivých dielikov.

### LISOVANIE

1. Lis na citrusy zapojte do elektrickej siete.
2. Ovládač dužiny nastavte podľa potreby. Nastavenie smerom k MAX umožní, aby sa do džúsu zamiešalo viac dužiny (Obr. A).

3. Položte jednu polovicu ovocia reznou plochou na vrchnú časť odšťavovača a zatlačte nadol.
4. Odšťavovač sa bude točiť, čím bude vytláčať šťavu z polovičky ovocia.
5. Motor je jednoduchý, preto sa odšťavovač nebude vždy otáčať tým istým smerom.
6. Pohybujte ovocím dookola, aby odšťavovač dosiahol na všetku dužinu.
7. Po skončení lisovania sa motor zastaví.
8. Rovnako postupujte so zvyškom ovocia.
9. Nepoužívajte lis na citrusy nepretržite viac ako 2 minúty. Po 2-minútovom používaní ho nechajte 2 minúty oddychovať, kým budete pokračovať.
10. Po skončení prístroj rozoberte, vyčistite a odložte.
11. Kábel je možné uložiť obtočením okolo pohonnej jednotky.

## **STAROSTLIVOSŤ A ÚDRŽBA**

1. Lis na citrusy odpojte z elektrickej siete.
2. Povrchy utrite vlhkou utierkou. V prípade potreby použite prostriedok na umývanie riadu.
3. Odnímateľné časti umyte v teplej vode so saponátom, dobre opláchnite a osušte.



Tieto súčasti môžete umývať v hornom koši umývačky riadu.

- Extrémne prostredie vo vnútri umývačky riadu môže zmeniť povrchovú úpravu častí.
- Neponárajte pohonnú jednotku do vody ani inej tekutiny.
- Nepoužívajte ostré alebo drsné prostriedky na čistenie alebo rozpúšťadlá.



## **OCHRANA ŽIVOTNÉHO PROSTREDIA**

Aby nedošlo k ohrozeniu zdravia a životného prostredia vplyvom nebezpečných látok v elektrických a elektronických produktoch, nesmú byť spotrebiče označené týmto symbolom likvidované s netriedeným komunálnym odpadom. Je nutné ich triediť, znova použiť alebo recyklovať.

Instrukcję należy przeczytać, zachować, przekazać kolejnemu użytkownikowi, jeśli odstępujemy urządzenie innej osobie. Wyjmij z opakowania przed użyciem.

## **WSKAZÓWKI DOTYCZĄCE BEZPIECZEŃSTWA**

Postępuj zgodnie ze wskazówkami dotyczącymi bezpieczeństwa, między innymi:

Urządzenie może być użytkowane przez dzieci w wieku od 8 lat i starsze oraz osoby o ograniczonej sprawności fizycznej, czuciowej lub psychicznej lub osoby niemające doświadczenia lub znajomości urządzenia, jeśli odbywa się to pod nadzorem / z instruktorem, oraz są świadome istniejących zagrożeń. Dzieci nie powinny bawić się urządzeniem. Dzieci nie powinny czyścić i obsługiwać urządzenia, o ile nie są starsze niż 8 lat i są nadzorowane. Przechowuj urządzenie i przewód zasilania w miejscu niedostępnym dla dzieci w wieku poniżej 8 lat.

Niewłaściwe użytkowanie urządzenia może spowodować obrażenia ciała.

Przed montażem, demontażem lub czyszczeniem urządzenia, wyjmij wtyczkę z gniazdka.

Nie pozostawiać włączonego urządzenia bez nadzoru.

Jeżeli przewód zasilający ulegnie uszkodzeniu, powinien być wymieniony przez producenta, jego serwis techniczny lub specjalistyczny zakład naprawczy w celu uniknięcia zagrożenia.

- Nie zanurzaj podstawy z silnikiem w cieczy.
- Przed rozbieraniem lub czyszczeniem, odłącz od sieci.
- Ustaw podstawę z silnikiem na stabilnej, poziomej powierzchni.
- Trzymaj wyciskarkę do cytrusów oraz kabel z dala od płyt grzejnych, kuchenek i palników.
- Przechowuj wyciskarkę do cytrusów z dala od bezpośredniego działania promieni słonecznych, a także, jeżeli to możliwe, od światła świetlówek.
- W celu uniknięcia przegrzania urządzenia, nie należy użytkować urządzenia w sposób ciągły dłużej jak 2 minuty. Po 2 minutach przerwać pracę, na co najmniej 2 minuty, aby silnik ostygł.
- Nie używaj wyciskarki do celów innych niż opisane w niniejszej instrukcji.
- Nie używaj wyciskarki do cytrusów, jeśli urządzenie jest uszkodzone, lub działa nieprawidłowo.
- Jeśli kabel jest uszkodzony, zwróć wyciskarkę do cytrusów, aby uniknąć niebezpieczeństwa.

## **TYLKO DO UŻYTKU DOMOWEGO**

### **RYSUNKI**

- |                                 |  |
|---------------------------------|--|
| 1. Osłona                       | 4. Pojemnik na sok   |
| 2. Regulacja miąższu            | 5. Podstawa z silnikiem  |
| 3. Wyciskacz/pojemnik na miąższ |   żnazywarka - górna półka |

### **ROZBIERANIE**

1. Odłącz wyciskarkę do cytrusów od gniazda zasilania.
2. Z pojemnika na sok wyjmij wyciskacz/pojemnik na miąższ.
3. Zdejmij pojemnik na sok z podstawy z silnikiem.

### **MONTAŻ**

1. Odłącz wyciskarkę do cytrusów od gniazda zasilania.
2. Ustaw podstawę z silnikiem na stabilnej, poziomej powierzchni.
3. Zamocuj pojemnik na sok na górnej części podstawy z silnikiem. Obróć w prawo aż zostanie zablokowany.
4. Połóż wyciskacz/pojemnik na miąższ na górze pojemnika na sok.

### **PRZYGOTOWANIE**

1. Używaj owoców cytrusowych dobrej jakości, świeżych i dojrzałych.
2. Wycieraj owoce.
3. Połóż owoc na boku i przetnij na pół ostrym nożem w poprzek segmentów.

## WYCISKANIE

1. Włącz wyciskarkę do cytrusów do gniazda zasilania.
2. Ustaw regulację miąższu, jak sobie życzysz. Przesławianie w kierunku oznaczenia MAX powoduje, że w soku znajdzie się więcej miąższu (Rys. A).
3. Jedną połówkę owocu trzymaną w rękę, skierowaną skórą ku górze, połóż na wyciskaczu i przyciśnij.
4. Wyciskacz nabierze obrotów, wyciskając sok z połowy owocu.
5. Silnik jest prosty w konstrukcji, dlatego wyciskacz nie zawsze obraca się w jednakowy sposób.
6. Obracaj owocem, aby wyciskacz miał kontakt z całym miąższem.
7. Gdy przestaniesz przyciskać, silnik zatrzyma się.
8. Zrób to samo z resztą owoców.
9. Nie należy użytkować wyciskarki do cytrusów w sposób ciągły dłużej jak 2 minuty. Po 2 minutach należy zrobić 2 minuty przerwy, przed wznowieniem pracy.
10. Kiedy skończysz, rozbierz, oczyść i odstaw.
11. Do przechowania, przewód można owinąć wokół podstawy z silnikiem.

## KONSERWACJA

1. Odłącz wyciskarkę do cytrusów od gniazda zasilania.
2. Wytrzyj zewnętrzne powierzchnie wilgotną szmatką. W razie potrzeby, użyj trochę płynu do mycia naczyń.
3. Myj części w ciepłej wodzie z mydłem, dobrze wypłucz, niech obciekną i osusz na powietrzu.  
 Te części możesz myć na górnej półce zmywarki.
- Środki używane w zmywarkach mogą źle wpłynąć na wykończenia powierzchni.
- Nigdy nie zanurzaj podstawy z silnikiem w wodzie lub innych płynach.
- Nie należy używać szorstkich lub ściernych środków czyszczących.



## OCHRONA ŚRODOWISKA

Zużyte urządzenie oddaj do odpowiedniego punktu składowania, gdyż znajdujące się w urządzeniu niebezpieczne składniki elektryczne i elektroniczne mogą być zagrożeniem dla środowiska. Nie wyrzucaj wraz z odpadami komunalnymi.



Pročitajte upute, držite ih na sigurnom mjestu, proslijedite ih ako dajete uređaj. Uklonite cijelo pakiranje prije uporabe.

## VAŽNE SIGURNOSNE MJERE

Poštujte osnovne sigurnosne mjere, uključujući sljedeće:

Ovaj uređaj mogu koristiti djeca od 8 godina pa na više i osobe smanjenih tjelesnih, osjetilnih ili mentalnih sposobnosti ili osobe koje ne raspolažu iskustvom i znanjem ako su pod nadzorom ili rade po uputama, te razumiju uključene opasnosti. Djeca se ne smiju igrati s uređajem. Čišćenje i održavanje ne smiju vršiti djeca ako nisu starija od 8 godina i moraju biti pod nadzorom. Držite uređaj i kabel van dosega djece mlađe od 8 godina.

Pogrešna uporaba aparata može uzrokovati ozljedu.

Izvucite utikač iz utičnice prije sastavljanja, rastavljanja i čišćenja.

Nemojte ostavljati aparat bez nadzora dok je uključen u utičnicu.

Ako je kabel oštećen, radi izbjegavanja opasnosti, mora ga zamijeniti proizvođač, ovlašteni servis ili osoba slične stručnosti.

- Nemojte uranjati motornu jedinicu u tekućinu.
- Izvucite utikač iz utičnice prije rastavljanja ili čišćenja.
- Postavite motornu jedinicu na stabilnu, ravnu površinu.
- Držite cjedilo za agrume i kabel daleko od grijanih ploča, ploča za kuhanje ili plamenika.
- Čuvajte cjedilo za agrume daleko od izravne sunčeve svjetlosti i, ako je moguće, od fluorescentnog svjetla.
- Nemojte dozvoliti da motor radi više od 2 minute, jer se može pregrijati. Nakon 2 minute, isključite uređaj najmanje 2 minute, da bi se motor ohladio.
- Nemojte koristiti cjedilo za agrume u bilo koje druge svrhe osim onih opisanih u ovim uputama.
- Nemojte koristiti cjedilo za agrume ako je oštećeno ili neispravno.
- Ako je kabel oštećen, zamijenite cjedilo za agrume, kako bi se izbjegla opasnost.

## ISKLUČIVO ZA KUĆNU UPORABU

### CRTEŽI

- |                            |   |
|----------------------------|---|
| 1. Poklopac                | 4. Sakupljač soka   |
| 2. Regulator pulpe         | 5. Motorna jedinica   |
| 3. Cjedilo/sakupljač pulpe |  perilica – gornja rešetka |

### RASTAVLJANJE

1. Izvucite utikač cjedila za agrume iz utičnice.
2. Skinite cjedilo/sakupljač pulpe sa sakupljača soka.
3. Skinite sakupljač soka s motorne jedinice.

### SASTAVLJANJE

1. Izvucite utikač cjedila za agrume iz utičnice.
2. Postavite motornu jedinicu na stabilnu, ravnu površinu.
3. Postavite sakupljač soka na vrh motorne jedinice. Okrenuti u smjeru kazaljke na satu dok se ne blokira.
4. Spustite cjedilo/sakupljač pulpe na vrh sakupljača soka.

### PRIPREMA

1. Koristite svježe, zrele agrume, dobre kvalitete.
2. Obrišite voće.
3. Okrenite voće na stranu i oštrom nožem prerežite na pola, kako biste ga izrezali kroz sredinu.

### PRITISKANJE

1. Utaknite cjedilo za agrume u utičnicu.
2. Podesite regulator pulpe po želji. Ako ga postavite prema oznaci MAX, to će omogućiti miješanje veće količine pulpe sa sokom (Slika. A).

3. Koristeći jednu po jednu polovicu vočke, postavite izrezani dio (pulpu) na vrh cjedila i pritisnite ga prema dolje.
4. Cjedilo će se okretati, cijedeći sok iz polovice vočke.
5. Motor je jednostavan, tako da se cjedilo neće kretati uvijek u istom smjeru.
6. Okrećite vočku, kako biste osigurali da cjedilo stigne u sve dijelove pulpe.
7. Kad prekinete s pritiskanjem motor će se zaustaviti.
8. Ponovite postupak s ostalim voćem.
9. Nemojte koristiti cjedilo za agrume bez prekida više od 2 minute. Nakon 2 minute, ostavite ga da se ohladi 2 minute prije nego što nastavite s radom.
10. Kad završite, rastavite uređaj, očistite ga i spremite.
11. Kabel se može spremati oмотan oko motorne jedinice.

## ČIŠĆENJE I ODRŽAVANJE

1. Izvucite utikač cjedila za agrume iz utičnice.
  2. Obrišite vanjske površine vlažnom krpom. Ako je potrebno, koristite malo tekućeg sredstva za pranje.
  3. Operite odvojive dijelove u toploj sapunici, dobro isperite i osušite.
-  Te dijelove možete prati u perilici na gornjoj rešetki.
- Grubo okruženje u perilici može utjecati na premaze površine.
  - Nemojte stavljati motornu jedinicu u vodu ili bilo koju drugu tekućinu.
  - Ne koristite gruba ili abrazivna sredstva za čišćenje ili otapala.

## ZAŠTITA OKOLIŠA

Da bi se izbjegle štetne posljedice na okoliš i zdravlje zbog opasnih supstanci u električnim i elektronskim proizvodima, svi uređaji obilježeni ovim simbolom ne smiju se zbrinjavati kao nerazvrstani komunalni otpad, već se moraju prikupiti, ponovno koristiti ili reciklirati.

Preberite navodila, jih shranite na varnem in jih predajte skupaj z napravo, če jo posredujete naprej. Pred uporabo odstranite vso embalažo.

## POMEMBNA VAROVALA

Sledite osnovnim varnostnim ukrepom, vključno z:

To napravo smejo uporabljati otroci, stari najmanj 8 let, in osebe z zmanjšanimi fizičnimi, čutnimi ali duševnimi sposobnostmi ali s pomanjkljivimi izkušnjami in znanjem, če so pri tem pod nadzorom/dobijo navodila in razumejo s tem povezana tveganja. Otroci se z napravo ne smejo igrati. Otroci ne smejo čistiti in vzdrževati naprave, če niso starejši od 8 let ter pod nadzorom. Napravo in kabel varujte pred dosegom otrok, mlajših od 8 let.

Zloraba naprave lahko povzroči telesne poškodbe.

Pred sestavljanjem, razstavljanjem ali čiščenjem napravo odklopite.

Priklopljene naprave ne puščajte brez nadzora.

Če je kabel poškodovan, ga mora zamenjati proizvajalec, njegov servisni zastopnik ali kdo s podobnimi pooblastili, da se prepreči tveganje.

- Enote motorja ne potaplajte v tekočino.
- Preden boste napravo razstavili ali očistili, jo odklopite iz električnega omrežja.
- Enoto motorja postavite na stabilno in ravno površino.
- Ožemalnik citrusov in kabel hranite stran od kuhalnih in grelnih plošč ter gorilnikov.
- Ožemalnik citrusov shranite stran od neposredne sončne svetlobe in, če je mogoče, stran od fluorescentne svetlobe.
- Motorja ne uporabljajte neprekinjeno več kot 2 minuti, saj se lahko pregreje. Po 2 minutah ga izklopite za vsaj 2 minuti, da se motor ohladi.
- Ožemalnika citrusov ne uporabljajte za kateri koli drug namen, razen za tiste, ki so opisani v teh navodilih.
- Ožemalnika citrusov ne uporabljajte, če je poškodovan ali ne deluje pravilno.
- Če je poškodovan kabel, vrnite ožemalnik citrusov, da se izognete nevarnosti.

## SAMO ZA GOSPODINJSKO UPORABO

### RISBE

- |                         |   |
|-------------------------|---|
| 1. Pokrov               | 4. Zbiralnik soka   |
| 2. Kontrolnik kaše      | 5. Enota motorja  |
| 3. Sadje/zbiralnik kaše |  pomivalni stroj – zgornji predal |

### RAZSTAVITEV

1. Odklopite ožemalnik citrusov.
2. Dvignite sadje/zbiralnik kaše z zbiralnika soka.
3. Dvignite zbiralnik soka z enote motorja.

### SESTAVITEV

1. Odklopite ožemalnik citrusov.
2. Enoto motorja postavite na stabilno in ravno površino.
3. Pritrdite zbiralnik soka na vrh enote motorja. Zavrtite v smeri urinega kazalca dokler se ne zaklene na mesto.
4. Na vrh zbiralnika soka položite sadje/zbiralnik kaše.

### PRIPRAVA

1. Uporabite kakovostne, sveže in zrele citruse.
2. Sadje obrišite.
3. Sadje položite na stran in ga prerežite na pol z ostrim nožem, tako da ga prerežete čez sredino krhljev.

## STISKANJE

1. Ožemalnik citrusov priklopite v električno vtičnico.
2. Kontrolnik kaše prilagodite svojim željam. Če ga nastavite proti oznaki MAX, bo soku več primešane kaše (Slika A).
3. Uporabite en kos sadja naenkrat in ga položite s prerezano stranjo (mesom) na zgornji del ožemalnika in pritisnite navzdol.
4. Vklopil se bo ožemalnik in iz polovice sadja ožel sok.
5. Zaradi preprostega motorja se ožemalnik ne bo vedno vrtil v isto smer.
6. Sadje premikajte, da bo ožemalnik lahko stisnil ves sok iz mesa sadja.
7. Ko prenehate pritiskati, se bo motor ustavil.
8. Enako naredite s preostankom sadja.
9. Ožemalnika citrusov ne uporabljajte neprekinjeno več kot 2 minuti. Po 2 minutah naj počiva 2 minuti, preden ga boste zopet uporabili.
10. Ko končate, napravo razstavite, očistite in pospravite.
11. Kabel lahko ovijete okoli enote motorja.

## SKRB IN VZDRŽEVANJE

1. Odklopite ožemalnik citrusov.
  2. Zunanost obrišite z vlažno krpo. Če je potrebno, uporabite majhno količino sredstva za pomivanje posode.
  3. Odstranljive dele umijte v topli milnici, temeljito sperite in osušite.
-  Te dele lahko pomivate v zgornjem predalu pomivalnega stroja.
- Ekstremne razmere v notranjosti pomivalnega stroja lahko vplivajo na videz površine delov.
  - Enote motorja ne postavljajte v vodo ali katero koli drugo tekočino.
  - Ne uporabljajte močnih ali abrazivnih čistilnih sredstev ali topil.



## ZAŠČITA OKOLJA

V izogib onesnaževanju okolja in ogrožanju zdravja zaradi nevarnih snovi v električnih ter elektronskih napravah, naprave s to oznako ni dovoljeno zavreči med nesortirane odpadke. Namesto tega jih je treba oddati na zbirno mesto, znova uporabiti ali reciklirati.

Διαβάστε τις οδηγίες, φυλάξτε τις σε ασφαλές μέρος και σε περίπτωση που δώσετε τη συσκευή σε άλλον χρήστη, δώστε μαζί και τις οδηγίες. Αφαιρέστε όλα τα υλικά συσκευασίας πριν από τη χρήση.

### ΣΗΜΑΝΤΙΚΑ ΜΕΤΡΑ ΑΣΦΑΛΕΙΑΣ

Τηρείτε τα βασικά μέτρα ασφάλειας, συμπεριλαμβανομένων των παρακάτω:

Η παρούσα συσκευή μπορεί να χρησιμοποιηθεί από παιδιά ηλικίας άνω των 8 ετών και άτομα με μειωμένες σωματικές, αισθητήριες ή διανοητικές ικανότητες ή άτομα που δεν διαθέτουν επαρκή εμπειρία ή γνώση, υπό την προϋπόθεση ότι θα βρίσκονται υπό επίβλεψη ή θα λάβουν σχετικές οδηγίες και κατανοούν τους κινδύνους που ενέχει η χρήση της συσκευής. Τα παιδιά δεν πρέπει να χρησιμοποιούν τη συσκευή ως παιχνίδι. Ο καθαρισμός και η συντήρηση από χρήστη δεν πρέπει να πραγματοποιούνται από παιδιά, εκτός κι αν είναι άνω των 8 ετών και βρίσκονται υπό επίβλεψη. Να διατηρείτε τη συσκευή και το καλώδιο μακριά από παιδιά ηλικίας κάτω των 8 ετών.

Σε περίπτωση κακής χρήσης της συσκευής μπορεί να προκληθεί τραυματισμός.

Βγάλτε το βύσμα της συσκευής από την πρίζα πριν από εργασίες συναρμολόγησης, αποσυναρμολόγησης ή καθαρισμού.

Μην αφήνετε τη συσκευή χωρίς επίβλεψη ενόσω είναι συνδεδεμένη στο ρεύμα.

Εάν το καλώδιο είναι φθαρμένο, πρέπει να αντικατασταθεί από τον κατασκευαστή, τον αντιπρόσωπό του ή κάποιο εξουσιοδοτημένο πρόσωπο προς αποφυγή κινδύνων.

- Μην εμβαπτίζετε το μοτέρ σε υγρά.
- Βγάλτε το βύσμα πριν από κάθε εργασία αποσυναρμολόγησης ή καθαρισμού.
- Ακουμπήστε την κεντρική μονάδα σε σταθερή, επίπεδη επιφάνεια.
- Διατηρείτε τον στίφτη εσπεριδοειδών και το καλώδιο μακριά από εστίες ηλεκτρικής κουζίνας ή κουζίνας υγραερίου.
- Φροντίστε ο στίφτης εσπεριδοειδών να μην εκτίθεται άμεσα στο ηλιακό φως και, αν είναι δυνατόν, ούτε σε φωτισμό φθορισμού.
- Μην παρατείνετε τη λειτουργία του μοτέρ πέρα από τα 2 λεπτά γιατί μπορεί να προκληθεί υπερθέρμανση. Μετά από τα 2 λεπτά, απενεργοποιήστε για τουλάχιστον 2 λεπτά και περιμένετε να κρυώσει το μοτέρ.
- Μην χρησιμοποιείτε τον στίφτη εσπεριδοειδών για σκοπό διαφορετικό από όσους περιγράφονται στις παρούσες οδηγίες.
- Μην χρησιμοποιείτε τον στίφτη εσπεριδοειδών εφόσον έχει υποστεί βλάβη ή δυσλειτουργεί.
- Αν το καλώδιο έχει υποστεί βλάβη, επιστρέψτε τον στίφτη εσπεριδοειδών προκειμένου να μην εκτεθείτε σε κίνδυνο.

### ΑΠΟΚΛΕΙΣΤΙΚΑ ΓΙΑ ΟΙΚΙΑΚΗ ΧΡΗΣΗ

#### ΣΧΕΔΙΑ

- |                                       |  |
|---------------------------------------|--|
| 1. Κάλυμμα                            | 4. Συλλέκτης χυμού   |
| 2. Στοιχείο ελέγχου σάρκας            | 5. Κεντρική μονάδα   |
| 3. Κώνος συψίματος / συλλέκτης πολτού |  πλυντήριο πιάτων - πάνω καλάθι |

#### ΑΠΟΣΥΝΑΡΜΟΛΟΓΗΣΗ

1. Βγάλτε το βύσμα του στίφτη εσπεριδοειδών από την πρίζα.
2. Ανασηκώστε τον κώνος συψίματος / συλλέκτης πολτού για να τον αποσπάσετε από τον συλλέκτη χυμού.
3. Ανασηκώστε τον συλλέκτη χυμού για να τον αποσπάσετε από την κεντρική μονάδα.

#### ΣΥΝΑΡΜΟΛΟΓΗΣΗ

1. Βγάλτε το βύσμα του στίφτη εσπεριδοειδών από την πρίζα.
2. Ακουμπήστε την κεντρική μονάδα σε σταθερή, επίπεδη επιφάνεια.
3. Τοποθετήστε το συλλέκτη χυμού επάνω στο μοτέρ. Περιστρέψτε δεξιόστροφα έως ότου ασφαλίσει.
4. Τοποθετήστε τον κώνος συψίματος / συλλέκτης πολτού επάνω στον συλλέκτη χυμού.

#### ΠΡΟΕΤΟΙΜΑΣΙΑ

1. Χρησιμοποιήστε εσπεριδοειδή καλής ποιότητας, φρέσκα και ώριμα.
2. Σκουπίστε τα φρούτα.

3. Γυρίστε το φρούτο στα πλάγια και κόψτε το στη μέση με ένα αιχμηρό μαχαίρι ώστε να κόψετε πέρα ως πέρα το κέντρο των κομματιών.

### **ΣΤΥΨΙΜΟ**

1. Βάλτε το βύσμα του στίφτη εσπεριδοειδών στην πρίζα του ρεύματος.
2. Ρυθμίστε το στοιχείο ελέγχου, όπως θέλετε. Αν το γυρίσετε προς το MAX, τότε θα αναμιχθεί περισσότερη σάρκα με το χυμό (EIK. A).
3. Χρησιμοποιώντας κάθε φορά το ένα από τα δύο μισά κομμάτια του φρούτου, τοποθετήστε την κομμένη πλευρά (σάρκα) πάνω στον κώνο στυψίματος και πιέστε το.
4. Ο κώνος στυψίματος θα περιστραφεί, αφαιρώντας τον χυμό από το κομμάτι του φρούτου.
5. Το μοτέρ είναι απλό και έτσι ο κώνος στυψίματος δε θα περιστρέφεται πάντα προς την ίδια κατεύθυνση.
6. Μετακινήστε το φρούτο προκειμένου ο κώνος στυψίματος να φτάσει σε όλα τα τμήματα της σάρκας.
7. Όταν σταματήσετε να πιέζετε, σταματάει και το μοτέρ.
8. Επαναλάβετε με τα υπόλοιπα φρούτα.
9. Ο στίφτης εσπεριδοειδών να μην χρησιμοποιείται συνεχόμενα για διάστημα άνω των 2 λεπτών. Μετά από χρήση 2 λεπτών, αφήστε τη συσκευή να ηρεμήσει για 2 λεπτά προτού συνεχίσετε.
10. Όταν τελειώσετε αποσυναρμολογήστε τη συσκευή, καθαρίστε την και μαζέψτε την.
11. Το καλώδιο μπορεί να αποθηκεύεται γύρω από το μοτέρ.

### **ΦΡΟΝΤΙΔΑ ΚΑΙ ΣΥΝΤΗΡΗΣΗ**

1. Βγάλτε το βύσμα του στίφτη εσπεριδοειδών από την πρίζα.
  2. Σκουπίστε τις εξωτερικές επιφάνειες με ένα νωπό πανί. Αν χρειαστεί, χρησιμοποιήστε μικρή ποσότητα υγρού για το πλύσιμο των πιάτων.
  3. Πλύντε τα αφαιρούμενα εξαρτήματα με ζεστή σαπουνάδα, ξεπλύντε καλά και σκουπίστε.
- Μπορείτε, αν θέλετε, να πλύνετε αυτά τα εξαρτήματα στο πάνω καλάθι του πλυντηρίου πιάτων.
  - Οι ακραίες συνθήκες στο εσωτερικό του πλυντηρίου πιάτων μπορούν να αλλοιώσουν το φινιρίσμα των επιφανειών.
  - Μην τοποθετείτε το μοτέρ μέσα σε νερό ή άλλο υγρό.
  - Να μην χρησιμοποιούνται δραστικά ή διαβρωτικά προϊόντα καθαρισμού ή διαλύτες.

### **ΠΡΟΣΤΑΣΙΑ ΤΟΥ ΠΕΡΙΒΑΛΛΟΝΤΟΣ**

 Προς αποφυγή περιβαλλοντικών προβλημάτων και προβλημάτων υγείας λόγω επικίνδυνων ουσιών από ηλεκτρικές και ηλεκτρονικές συσκευές, οι συσκευές με αυτό το σύμβολο δεν θα πρέπει να απορρίπτονται με τα λοιπά οικιακά απορρίμματα, αλλά να ανακτώνται, να επαναχρησιμοποιούνται ή να ανακυκλώνονται.

A használati utasítást olvassa el és őrizze meg; ha továbbadja a készüléket, mellékelje azt is a termékhez. Használat előtt teljes egészében távolítsa el a csomagolást.

## FONTOS ÓVINTÉZKEDÉSEK

Kövesse az alábbi alapvető biztonsági óvintézkedéseket:

Az eszközt 8 éves (vagy idősebb) gyermekek és csökkent fizikai, érzékszervi vagy mentális képességekkel rendelkező vagy tapasztalatlan személyek csak felügyelet alatt/mások utasításainak megfelelően és csak akkor használhatják, ha tisztában vannak a használatból eredő kockázatokkal. Gyermekek nem játszhatnak az eszközzel. A készülék tisztítását és karbantartását gyermekek csak felügyelet alatt és csak akkor végezhetik, ha 8 évesnél idősebbek. Tartsa az eszközt és a kábelt 8 éven aluli gyermekektől elzárva.

A készülék helytelen használata sérülést okozhat.

Összeszerelés, szétszerelés és tisztítás előtt húzza ki a készüléket a konnektorból.

Ne hagyja a készüléket őrizetlenül, amíg be van dugva.

Ha a kábel megrongálódott, ki kell cseréltetni a gyártóval, egy szerviz munkatársával vagy egy hasonlóan szakképzett személlyel, hogy elkerülje a veszélyeket.

- Ne merítse a motoregységet folyadékba.
- Húzza ki szétszerelés vagy tisztítás előtt.
- Helyezze a motoregységet egy stabil, vízszintes felületre.
- Tartsa távol a citrusprést és a kábelt a főzőlaptól vagy a tűzhelytől.
- Tartsa távol a citrusprést közvetlen napfénytől, és ha lehet fluoreszkáló fénytől is.
- Ne járassa a motort 2 percnél tovább, mivel az túlmelegedhet. Két perc eltelte után kapcsolja le legalább 2 percre, hogy a motor lehűljön.
- Ne használja a citrusprést semmilyen más célra, mint amelyeket az utasításokban megfogalmaztak.
- Ne használja a citrusprést, ha az sérült vagy meghibásodott.
- Ha a kábel sérült, a veszélyek elkerülése érdekében vigye vissza a citrusprést.

## CSAK HÁZTARTÁSI HASZNÁLATRA

### RAJZOK

- |                             |   |
|-----------------------------|---|
| 1. Fedél                    | 4. Légyűjtő   |
| 2. Gyümölcschús szabályozás | 5. Motoregység  |
| 3. Préselőfeje/elválasztó   |  mosogatógép – felső tálca |

### SZÉTSZERELÉS

1. Húzza ki a citrusprést csatlakozóját a konnektorból.
2. Emelje le az préselőfeje/elválasztót a légyűjtőről.
3. Emelje le a légyűjtőt a motoregységről.

### ÖSSZESZERELÉS

1. Húzza ki a citrusprést csatlakozóját a konnektorból.
2. Helyezze a motoregységet egy stabil, vízszintes felületre.
3. Helyezze a légyűjtőt a motoregység tetejére. Fordítsa óramutató járásával megegyező irányba addig, amíg az le nem záródik.
4. Helyezze az préselőfeje/elválasztót a légyűjtő tetejére.

### ELŐKÉSZÍTÉS

1. Jó minőségű, friss, érett citrusfélét használjon.
2. Törölje meg a gyümölcsöt.
3. Fordítsa a gyümölcsöt az oldalára, és egy éles késsel vágja félbe úgy, hogy a gerezdeket középen vágja el.

## PRÉSELÉS

1. Csatlakoztassa a citrusprés csatlakozódugóját a konnektorba.
2. Állítsa be a gyümölcshús szabályozást a kívántak szerint. Ha a MAX felé állítja, akkor több gyümölcshúst fog belekeverni a gyümölcslébe (A ábra).
3. Egyszerre egy félbevágott gyümölcsöt használjon. Helyezze a gyümölcsöt a vágott (gyümölcshúsos) oldalával lefelé a préselőfej tetejére, és nyomja le.
4. A préselőfej forogni kezd, és kipréseli a gyümölcsből a levét.
5. A készüléket egy egyszerű motor működteti, ezért a préselőfej nem mindig ugyanabba az irányba fog forogni.
6. Mozgassa a gyümölcsöt, hogy a préselőfej az összes gyümölcshúst elérje.
7. Ha abbahagyja a nyomást, a motor leáll.
8. Ugyanígy járjon el a maradék gyümölcscsel.
9. Ne használja a citrusnyomót folyamatosan 2 percnél hosszabb ideig. 2 percnyi használat után hagyja állni a készüléket 2 percre, mielőtt folytatná.
10. Ha végzett, szerelje szét, tisztítsa meg és rakja el a készüléket.
11. A kábelt a motoregység köré csomagolva tárolhatja.

## KEZELÉS ÉS KARBANTARTÁS

1. Húzza ki a citrusprés csatlakozóját a konnektorból.
2. Egy nedves kendővel törölje le a külső felületeket. Ha szükséges, használjon kevés tisztítószert.
3. Meleg tisztítószeres vízben mosogassa el a leszedhető alkatrészeket, alaposan öblítse le és szárítsa meg őket.



Ezeket az alkatrészeket a mosogatógép felső tálcájában moshatja.

- A mosogatógép belsejében jellemző szélsőséges környezet hatással lehet a felületekre.
- Ne tegye a motoregységet vízbe vagy más folyadékba.
- Ne használjon durva vagy súroló hatású tisztítószereket vagy oldatokat.



### KÖRNYEZETVÉDELME

Hogy elkerülje az elektromos és elektronikus termékekben levő veszélyes anyagok által okozott környezeti és egészségügyi problémákat, az ilyen jellel jelölt készülékeket nem szabad a szét nem válogatott városi szemétkébe tenni, hanem össze kell gyűjteni, újra fel kell dolgozni és újra kell hasznosítani.



Talimatları okuyun, güvenli bir yerde saklayın, cihazın el değiştirmesi halinde cihazla birlikte aktarın. Kullanmadan önce cihazın tüm ambalajını çıkarın.

## ÖNEMLİ GÜVENLİK KURALLARI

Aşağıdakiler dahil, tüm temel güvenlik önlemlerini izleyin:

Bu cihaz, 8 yaş ve üzeri çocuklar ve yetersiz fiziksel, duymasal veya zihinsel kapasitelere sahip veya deneyim ve bilgisi bulunmayan kişiler tarafından, sadece denetim/talimat altında olmaları ve içerilen tehlikeleri anlamaları kaydıyla kullanılabilir. Çocuklar cihazla oyun oynamamalıdır. Temizlik ve kullanıcı bakımı işlemleri, 8 yaşın üzerinde ve denetim altında olmadıkları takdirde, çocuklar tarafından gerçekleştirilmemelidir. Cihazı ve kablosunu 8 yaşın altındaki çocuklardan uzak tutun.

Cihazın yanlış biçimde kullanılması, yaralanmalara yol açabilir.

Montaj, demontaj veya temizlik çalışmalarından önce, cihazın fişini prizden çekin.

Cihazı, elektrik prizine takılı durumdayken gözetimsiz bırakmayın.

Hasarlı elektrik kabloları, güvenlik açısından sadece üretici, üreticinin yetkili servisleri veya benzer niteliklere sahip kişiler tarafından değiştirilmelidir.

- Motor ünitesini sıvıya daldırmayın.
- Demonte etmeye veya temizlemeye başlamadan önce, cihazın fişini elektrik prizinden çekin.
- Motor ünitesini sabit, düz bir yüzeyin üzerine yerleştirin.
- Narenciye sıkacağı ve elektrik kablosunu kızgın plakalardan veya ocaklardan uzak tutun.
- Narenciye sıkacağı, doğrudan güneş ışığı ve mümkünse floresan ışık almayı yerlerde muhafaza edin.
- Motoru 2 dakikadan uzun süre çalıştırmayın, aksi takdirde aşırı ısınabilir. 2 dakika sonra, motorun soğuması için en az 2 dakika cihazı kapalı tutun.
- Narenciye sıkacağı bu talimatlarda açıklanan amaçlardan farklı herhangi bir amaç için kullanmayın.
- Hasarlı veya arızalı ise, narenciye sıkacağı kullanmayın.
- Elektrik kablosu hasarlıysa, tehlikeleri önlemek için narenciye sıkacağı iade edin.

## SADECE EV İÇİ KULLANIM

### ÇIZIMLAR

- |                                |  |
|--------------------------------|--|
| 1. Kapak                       | 4. Meyve suyu haznesi  |
| 2. Posa kumandası              | 5. Motor ünitesi   |
| 3. Meyve sıkacağı/posa süzgeci |  bulaşık makinesi – üst raf |

### DEMONTAJ

1. Narenciye sıkacağına fişini elektrik prizinden çekin.
2. Meyve sıkacağı/posa süzgeci meyve suyu haznesinden yukarı doğru kaldırarak çıkarın.
3. Meyve suyu haznesini motor ünitesinden yukarı doğru kaldırarak çıkarın.

### MONTAJ

1. Narenciye sıkacağına fişini elektrik prizinden çekin.
2. Motor ünitesini sabit, düz bir yüzeyin üzerine yerleştirin.
3. Meyve sıkacağına motor ünitesinin üzerine yerleştirin. Saat yönünde döndürün kilitlenene dek döndürün.
4. Meyve sıkacağı/posa süzgeci suyu haznesinin üst kısmındaki ayırıcıyı aşağı doğru indirin.

### HAZIRLAMA

1. İyi kalitede, taze, sulu narenciye kullanın.
2. Meyveyi bir bezle silin.
3. Meyveyi yana doğru çevirin ve keskin bir bıçakla, dilimleri ortalarından kesecek şekilde ikiye bölün.

## SIKMA

1. Narenciye sıkacağıın fişini elektrik prizine takın.
2. Posa kumandasını istenilen şekilde ayarlayın. Kumandayı MAX işaretine doğru ayarlamak, meyve suyuna daha fazla posanın karışmasına izin verecektir (ŞEKİL A).
3. Her defasında yarım bir meyve kullanarak, meyvenin kesilmiş (etli) tarafını meyve sıkacağıın üst kısmına yerleştirin ve aşağı doğru bastırın.
4. Meyve sıkacağı dönerek, yarım meyvedeki suyu sıkmaya başlayacaktır.
5. Motor basit bir yapıya sahip olduğundan, meyve sıkacağı her zaman aynı yönde dönmeyecektir.
6. Meyve sıkacağıın etli kısmın her yerine ulaşmasını sağlamak için meyveyi sağa-sola doğru hareket ettirin.
7. Bastırmayı bıraktığınızda, motor duracaktır.
8. Aynı işlemi geri kalan meyvelerinizi için de yapın.
9. Narenciye sıkacağıın kesintisiz olarak 2 dakikadan uzun süre kullanmayın. 2 dakika kullanımdan sonra, devam etmek için cihazın 2 dakika dinlenmesini bekleyin.
10. İşleminiz tamamlandığında parçalarına ayırın, temizleyin ve kaldırın.
11. Kablo, motor ünitesinin etrafına sarılarak kaldırılabilir.

## BAKIM

1. Narenciye sıkacağıın fişini elektrik prizinden çekin.
  2. Dış yüzeyleri nemli bir bezle silin. Gerekliyse, az miktarda bulaşık deterjanı kullanın.
  3. Çıkarılabilir parçaları ılık sabunlu suda yıkayın, iyice durulayın ve kurulayın.
-  Bu parçaları bulaşık makinesinin üst rafında yıkayabilirsiniz.
- Bulaşık makinesinin içindeki zorlu ortam, yüzey cilalarını etkileyebilir.
  - Motor ünitesini suya veya başka herhangi bir sıvıya daldırmayın.
  - Sert veya aşındırıcı temizlik maddeleri veya çözücüler kullanmayın.



## ÇEVRE KORUMA

Elektrikli ve elektronik cihazlardaki tehlikeli maddelerin neden olduğu çevre ve sağlık sorunlarını önlemek amacıyla bu simge ile işaretlenen cihazlar, genel atık konteynerlerine değil, geri dönüşüm konteynerlerine bırakılmalıdır.

Bakanlıkça tespit ve ilan edilen kullanım ömrü 7 yıldır

Taşıma ve nakliye sırasında dikkat edilecek hususlar :

Ürünü düşürmeyiniz

Darbelerle maruz kalmamasını sağlayınız

Cihazı nakliye sırasında orijinal ambalajında taşıyınız.

Citiți instrucțiunile, păstrați-le într-un loc sigur; dacă dați aparatul altcuiva, nu uitați să dați și instrucțiunile. Îndepărtați toate ambalajele înainte de folosire.

## PREVEDERI IMPORTANTE DE SIGURANȚĂ

Respectați măsurile de siguranță de bază, inclusiv:

Aparatul poate fi folosit de copii în vârstă de 8 ani sau mai mari și de către persoane cu capacități fizice, senzoriale sau mentale reduse sau lipsă de experiență și cunoștințe dacă sunt supravegheați/instruiți și înțeleg pericolele la care se supun. Copiii nu trebuie să se joace cu aparatul. Curățarea și utilizarea de către utilizator nu trebuie efectuate de copii decât dacă aceștia au peste 8 ani și sunt supravegheați. Nu lăsați aparatul și cablul la îndemâna copiilor sub 8 ani. Utilizarea incorectă a aparatului poate produce leziuni.

Scoateți aparatul din priză înainte de asamblare, dezasamblare sau curățare.

Nu lăsați aparatul nesupravegheat atunci când este în funcțiune.

În cazul în care cablul este deteriorat, trebuie înlocuit de către fabricant, agentul de service sau orice altă persoană calificată, pentru a evita accidentele.

- Nu scufundați unitatea motorului în lichid.
- Scoateți-l din priză înainte de demontare sau curățare.
- Așezați unitatea motorului pe o suprafață stabilă, nivelată.
- Feriți presa pentru citrice și cablul de plite, sobe sau arzătoare.
- Depozitați presa pentru citrice departe de lumină solară directă și, dacă este posibil, de lumină fluorescentă.
- Nu lăsați motorul să opereze mai mult de 2 minute; se va supraîncălzi. După 2 minute, opriți motorul cel puțin 2 minute, pentru a-i permite să se răcească.
- Nu folosiți presa pentru citrice în niciun alt scop decât cel descris în aceste instrucțiuni.
- Nu folosiți presa pentru citrice dacă este deteriorată sau defectă.
- În cazul în care cablul este deteriorat, returnați presa pentru citrice, pentru a evita accidentele.

## EXCLUSIV PENTRU UZ CASNIC

### SCHIȚE

- |                           |  |
|---------------------------|--|
| 1. Capac                  | 4. Colector suc  |
| 2. Comutator pentru pulpă | 5. Unitate motor   |
| 3. Alezor/colector pulpă  |  mașina de spălat vase - raful de suc |

### DEMONTARE

1. Scoateți presa pentru citrice din priză.
2. Ridicați alezor/colector pulpă de pe colectorul de suc.
3. Ridicați colectorul de suc de pe unitatea motorului.

### ASAMBLARE

1. Scoateți presa pentru citrice din priză.
2. Așezați unitatea motorului pe o suprafață stabilă, nivelată.
3. Montați colectorul de suc în partea de sus a unității motorului. Rotiți accesoriul în sensul acelor de ceasornic până când se blochează.
4. Coborâți alezor/colector pulpă deasupra colectorului de suc.

### PREPARARE

1. Folosiți citrice coapte, proaspete, de calitate superioară.
2. Ștergeți fructul.
3. Puneți fructul pe o parte și tăiați-l în jumătate cu un cuțit ascuțit, pentru a tăia prin centrul segmentelor.

## PRESARE

1. Băgați presa pentru citrice în priză.
2. Ajustați comutatorul pentru pulpă după plac. Dacă îl reglați înspre MAX, mai multă pulpă va intra în suc (Fig A).
3. Folosind câte o jumătate de fruct, plasați partea tăiată (proaspătă) deasupra storcătorul și apăsați.
4. Storcătorul se va roti, storcând sucul din jumătatea de fruct.
5. Motorul este simplu, așadar storcătorul nu se va roti întotdeauna în aceeași direcție.
6. Mișcați fructul pentru a vă asigura că storcătorul ajunge la întreaga pulpă.
7. Când nu veți mai apăsa, motorul se va opri.
8. Procedați la fel cu restul fructului.
9. Nu folosiți presa pentru citrice încontinuu mai mult de 2 minute. După 2 minute de folosire, lăsați-o să se odihnească timp de 2 minute înainte de a continua.
10. După ce ați terminat, dezamblați aparatul, curățați-l și depozitați-l.
11. Cablul poate fi depozitat înfășurat în jurul unității motorului.

## ÎNGRIJIRE ȘI ÎNTREȚINERE

1. Scoateți presa pentru citrice din priză.
  2. Ștergeți suprafețele exterioare cu o cârpă umedă. Dacă este necesar, folosiți puțin detergent lichid.
  3. Spălați părțile mobile cu apă caldă cu detergent, clătiți bine și lăsați la uscat.
-  Puteți spăla aceste componente în rafal de sus al mașinii de spălat vase.
  - Mediul extrem din interiorul mașinii de spălat vase poate afecta suprafețele.
  - Nu introduceți unitatea motorului în apă sau în alt lichid.
  - Nu folosiți agenți de curățare abrazivi sau duri sau solvenți.



## PROTEJAREA MEDIULUI

Pentru a evita probleme de mediu și sănătate cauzate substanțele periculoase din aparatele electrice și electronice, aparatele marcate cu acest simbol nu trebuie aruncate direct la gunoi, ci trebuie recuperate, refolosite sau reciclate.

Прочетете инструкциите, запазете ги и ги предавайте, ако предавате и уреда. Отстранете всички опаковки преди употреба.

## ВАЖНИ ПРЕДПАЗНИ МЕРКИ

Следвайте основните мерки за безопасност, включително:

Този уред може да се използва от деца над 8-годишна възраст, както и от хора с ограничени физически, сетивни или умствени способности, или липса на опит и познания, ако са наглеждани/инструктирани и разбират опасностите с това. С уреда не трябва да играят деца. Почистването и поддръжката не трябва да се извършват от деца, освен ако те не са над 8-годишна възраст и някой ги наглежда. Пазете уреда и кабела от деца под 8-годишна възраст.

Неправилната употреба на уреда може да доведе до нараняване.

Изключете уреда от контакта преди сглобяване, разглобяване или почистване.

Не оставяйте уреда без наблюдение, докато е включен в контакта.

Ако кабелът е повреден, той трябва да се замени от производителя, негов представител за сервизно обслужване или друго квалифицирано за тази цел лице, за да се избегне всякакъв риск.

- Не потапяйте мотора в течност.
- Изключете от контакта преди демонтаж или почистване.
- Поставете моторното тяло върху стабилна, равна повърхност.
- Пазете пресата за citrusови плодове и кабела далеч от котлони, плотове за готвене или горелки за котлон.
- Съхранявайте пресата за citrusови плодове далеч от пряка слънчева светлина и по възможност – далеч от флуоресцентна светлина.
- Не стартирайте мотора в продължение на повече от 2 минути, защото в противен случай е възможно да прегрее. След като минат тези 2 минути изключете за поне още толкова, за да се охладят моторът.
- Не използвайте пресата за citrusови плодове за цели, различни от описаните в тези инструкции.
- Не използвайте пресата за citrusови плодове, при положение че е повредена или не функционира правилно.
- Ако кабелът е повреден, върнете пресата за citrusови плодове, за да избегнете опасност.

## САМО ЗА ДОМАШНА УПОТРЕБА

### ИЛЮСТРАЦИИ

- |   |   |
|---|---|
| 1. Капак  | 4. Колектор на сок  |
| 2. Регулатор за суровина                        | 5. Моторно тяло   |
| 3. Сокоизстисквачка/колектор на месестите части |  миялна машина – горна приставка |

### РАЗГЛОБЯВАНЕ

1. Изключете пресата за citrusови плодове от контакта.
2. Извадете сокоизстисквачка/колектор на месестите части от колектора на сок.
3. Извадете колектора на сок от моторното тяло.

### СГЛОБЯВАНЕ

1. Изключете пресата за citrusови плодове от контакта.
2. Поставете моторното тяло върху стабилна и равна повърхност.
3. Поставете колектора за сок върху моторния блок. Завъртете по часовниковата стрелка докато се фиксира на място.
4. Спуснете сокоизстисквачка/колектор на месестите части към горната част на колектора на сок.

### ПОДГОТОВКА

1. Използвайте качествени, пресни, узрели citrusови плодове.
2. Избършете плода.

3. Обърнете плода на една страна и го срежете наполовина с остър нож, за да направите пробив през центъра на отрязаните части.

## **РАБОТА**

1. Включете пресата за цитрусови плодове в контакта.
2. Настройте регулатора за суровина по желание. Ако го настроите на МАХ, със сока ще се смеси по-голямо количество суровина (ФИГ. А).
3. Поставете отрязаната страна (месестата част) върху сокоизстисквачката и натиснете, като обработвате половинките на плодовете една по една.
4. Сокоизстисквачката се завърта, като по този начин се изстиска сокът от половината плод.
5. Моторът е от обикновените типове, което е причината сокоизстисквачката невинаги да се завърта в една посока.
6. Обръщайте плода, за да се уверите, че сокоизстисквачката достига до всички месести части.
7. Спрете ли да натискате, моторът ще прекъсне работа.
8. Процедирайте по същия начин с останалите плодове.
9. Не използвайте пресата за цитрусови плодове в продължение на повече от 2 минути без прекъсване. След този период на работа направете 2-минутна пауза преди да продължите.
10. Когато приключите, разглобете уреда, почистете го и го приберете за съхранение.
11. Кабелът може да се съхранява и увит около моторния блок.

## **ГРИЖИ И ПОДДРЪЖКА**

1. Изключете пресата за цитрусови плодове от контакта.
2. Почистете външните повърхности с влажна кърпа. Ако се налага, използвайте малко количество веро.
3. Измийте разглобяемите части в топла сапунена вода, след което изплакнете добре и подсушете.



Може да измиете тези части в горната приставка на миялната машина.

- Интензивността във вътрешността на съдомиялната машина по време на работа може да окаже влияние върху покритията.
- Не потапяйте моторния блок във вода или друга течност.
- Не използвайте твърди или абразивни почистващи препарати или разтворители.



## **ОПАЗВАНЕ НА ОКОЛНАТА СРЕДА**

За да се избегнат екологични и здравни проблеми поради наличие на опасни субстанции в електрическите и електронни стоки, уредите, обозначени с този символ, не трябва да се изхвърлят заедно с несортирани общински отпадъци, а следва да се върнат обратно, да се използват отново или рециклират.

اقرأ التعليمات واحفظها في مكان آمن. في حالة اهداء الجهاز لشخص آخر ارفق معه التعليمات. يجب ازالة جميع الأغلفة قبل الاستعمال.

## اجراءات أمان ضرورية

يجب اتخاذ اجراءات الأمان الأساسية التالية:

- يمكن استخدام هذا الجهاز بواسطة الأطفال الذين تتراوح أعمارهم من 8 سنوات فما فوق والأشخاص ذوي القدرات الجسدية أو الحسية أو العقلية المنخفضة أو عديمي الخبرة والمعرفة إذا تم الإشراف عليهم/تعليمهم ويفهمون المخاطر المعنية.
- يجب ألا يعيب الأطفال بالجهاز.
- يجب عدم قيام الأطفال بالتنظيف والصيانة إلا إذا كانوا أكبر من 8 سنوات مع الإشراف عليهم.
- اجعل الجهاز والكيبلات بعيدا عن متناول الأطفال دون سن 8 سنوات.
- يمكن أن يسبب إساءة استخدام الجهاز إصابات.
- افصل الجهاز قبل تجميعه أو تفكيكه أو تنظيفه.
- لا تترك الجهاز مهملا خلال اتصاله بالتيار.
- إذا كان السلك متضررا فاطلب استبداله في الشركة المصنعة في مكتبها للبيع أو عن طريق مهني محترف، لمنع أي حادث ممكن.
- لا تضع وحدة الموتور في سائل.
- لا تستخدم الجهاز لأغراض غير مقرر في التعليمات.
- لا تستخدم أي أداة غير التي تكون مع الجهاز.
- لا تستخدم الجهاز إذا كان تالفا أو لا يعمل بصورة صحيحة.
- لا تقم بتشغيل الموتور بشكل مستمر لأكثر من دقيقتين وإلا فقد يسخن أكثر من اللازم. بعد دقيقتين، أوقف الجهاز ودعه يستريح لمدة دقيقتين على الأقل.

## للاستعمال المنزلي فقط

### الرسومات

1. الغطاء
2. أداة التحكم في اللب
3. مخرطة / جامع ال
4. جامع العصير

5. وحدة الموتو

☞ غسالة الصحون - الرف العلوي

### التفكيك

1. افصل عصارة الحمضيات.
2. ارفع الفاصل من جامع العصير.
3. ارفع جامع العصير من وحدة الموتور.

### التجميع

1. افصل عصارة الحمضيات.
2. ضع وحدة الموتور على سطح ثابت مستو.
3. قم بتركيب جامع العصير فوق وحدة الموتور. قم بتدوير في اتجاه عقارب إلى أن يستقر في مكانه.
4. قم بتثبيت الفاصل فوق جامع العصير.

### الإعداد

1. استخدم فاكهة حمضية جيدة وطازجة وناضجة.
2. امسح الفاكهة.
3. أدر الفاكهة على جانبها واقطعها نصفين بسكين حاد للقطع خلال مراكز الفصوص.

### العصر

1. قم بتوصيل عصارة الحمضيات في مقبس الكهرباء.
2. اضبط أداة التحكم في اللب كما تريد. وسيسمح وضعها في اتجاه MAX بخلط لب أكثر مع العصير (الشكل A).
3. استخدام نصف ثمرة فاكهة واحدة في كل مرة، ضع جانب القطعة (اللحم) فوق العصارة واضغط عليه.

4. سوف تدور العصارة وتخرج العصير من نصف ثمرة الفاكهة.
5. الموتور بسيط، وبالتالي لن تدور العصارة دائما بنفس الطريقة.
6. قم بتدوير ثمرة الفاكهة لضمان أن تصل العصارة لجميع اللحم.
7. سيتوقف الموتور عندما توقف الضغط.
8. افعل نفس الشيء مع بقية الفواكه.
9. لا تستخدم عصارة الحمضيات بشكل مستمر لأكثر من دقيقتين. وبعد استخدامها لمدة دقيقتين، دعها تستريح لمدة دقيقتين قبل الاستمرار.
10. قم بفق وتنظيف وتخزين العصارة عندما تنتهي.
11. يمكن تخزين الكبل ملفوفاً حول وحدة الموتور.

### العناية والصيانة

1. افصل عصارة الحمضيات.
  2. امسح الأسطح الخارجية بقطعة قماش مبللة. وإذا لزم الأمر، استخدم قليلاً من سائل غسيل.
  3. اغسل الأجزاء القابلة للفك في ماء صابوني دافئ واشطفها جيداً وجففها.
-  تستطيع غسل هذه الأجزاء في الرف العلوي لغسالة صحون.
- يمكن أن تؤثر البيئة الشديدة داخل غسالة الصحون على التنشيطات السطحية.
  - لا تضع وحدة الموتور في ماء أو أي سائل آخر.
  - لا تستخدم مركبات تنظيف خشنة أو كاشطة أو مذيبات.

### رمز سلة المهملات على العجلة

لتجنب المشاكل البيئية والصحية بسبب المواد الخطرة في المعدات الكهربائية والإلكترونية، يجب عدم التخلص من الأجهزة المميزة بهذا الرمز مع نفايات البلدية غير المصنفة ولكن استعادتها أو إعادة استخدامها أو إعادة تدويرها.